



ES

## **FRIGORÍFICO INCORPORADO**

**Frigorífico - Congelador**

Manual de usuario

PT

## **FRIGORÍFICO DE ENCASTRAR**

**Frigorífico - Congelado**

Manual do utilizador

CZ

## **VESTAVĚNÁ CHLADNIČKA**

**Chladnička - Mraznička**

Návod k použití

GR

## **ΨΥΓΕΙΟΚΑΤΑΨΥΚΤΗ**

**Καταψυκτη-Ψυγείο**

Οδηγίες Χρήσης

HR

## **UGRADBENI HLADNJAK**

**Hladnjak - Zamrzivač**

Upute za uporabu

PL

## **WBUDOWANA CHŁODZIARKA**

**Chłodziarka – Zamrażarka**

Instrukcja obsługi

**CELC177 P**  
**BCBF 174 FT**

# Índice

<b>INSTRUCCIONES PREVIAS .....</b>	<b>2</b>
Advertencias de seguridad .....	10
Instalación y puesta en marcha del frigorífico .....	11
Antes de Utilizar el Frigorífico.....	12
<b>MANEJO DEL APARATO .....</b>	<b>12</b>
Información sobre la tecnología anti escarcha .....	12
Panel de control.....	13
Advertencias para el ajuste de la temperatura.....	14
Accesorios .....	15
Bandeja de hielo .....	15
Soporte de botellas (En algunos modelos).....	15
Selector de alimentos frescos .....	15
<b>CÓMO GUARDAR LOS ALIMENTOS EN EL FRIGORÍFICO .....</b>	<b>16</b>
Compartimento frigorífico .....	16
Compartimento congelador .....	16
<b>LIMPIEZA Y MANTENIMIENTO .....</b>	<b>18</b>
Descongelación del compartimento frigorífico.....	18
Sustitución de la tira LED .....	19
<b>TRASLADO Y RECOLOCACIÓN.....</b>	<b>20</b>
<b>ANTES DE LLAMAR AL SERVICIO TÉCNICO POSTVENTA.....</b>	<b>20</b>
<b>PARTES Y COMPARTIMENTOS DEL APARATO .....</b>	<b>22</b>

## INSTRUCCIONES PREVIAS

### Gracias por haber adquirido este producto.

Antes de utilizar el frigorífico, le aconsejamos que lea atentamente este manual de instrucciones para maximizar su rendimiento. Guarde toda la documentación para consultas o propietarios futuros. Este producto deberá destinarse únicamente a usos domésticos u otras aplicaciones similares, como:

- el área de cocina para personal en tiendas, oficinas y otros entornos de trabajo,
- en casas de campo o por clientes de hoteles, moteles y otros entornos de tipo residencial,
- en establecimientos bed and breakfasts (B&B),
- para servicios de catering y usos similares no destinados a la venta al por menor.

Este aparato deberá ser destinado única y exclusivamente a la conservación de alimentos. Cualquier otro uso se considera peligroso y el fabricante no podrá ser considerado responsable de cualquier omisión. Asimismo, se recomienda leer las condiciones de garantía. Es importante leer atentamente estas instrucciones para conseguir el máximo rendimiento y un funcionamiento óptimo de su electrodoméstico. No respetar estas instrucciones podría dejar sin validez su derecho a acceder al servicio técnico gratuito durante el período de garantía.

## INFORMACIÓN DE SEGURIDAD

Esta guía puede contener información de seguridad importante. Le sugerimos guardar estas instrucciones en un lugar seguro para poder consultarlas en el futuro y garantizar que tenga una buena experiencia con el electrodoméstico.

El congelador contiene un gas refrigerante (R600a: isobutano) y gas aislante (ciclopentano) que, aunque poseen una elevada compatibilidad con el medio ambiente, son inflamables.

### Advertencias generales

**ADVERTENCIA:** Procure que no haya ninguna obstrucción en las rejillas de ventilación del propio aparato, ni en las de la estructura donde lo instale.

**ADVERTENCIA:** No utilice ningún dispositivo mecánico, ni ningún otro aparato, para acelerar el proceso de descongelación, salvo los recomendados por el fabricante.

**ADVERTENCIA:** No utilice ningún aparato eléctrico dentro de los compartimentos de comida del aparato, a menos que sean del tipo recomendado por el fabricante.

**ADVERTENCIA:** No dañe el circuito refrigerador.

**ADVERTENCIA:** Para evitar cualquier riesgo derivado de la inestabilidad del aparato, deberá instalarse de acuerdo a las instrucciones.

- Lea la placa informativa del interior del aparato: verá si el modelo contiene refrigerante isobutano R600a. De ser así, deberá tener cuidado durante el transporte y montaje para evitar daños en las piezas refrigerantes del aparato. Si bien el refrigerante isobutano R600a es un gas natural muy respetuoso con el medio ambiente, también es combustible; por tanto, en caso de cualquier fuga producida por daños en los componentes del circuito refrigerante, deberá alejar el frigorífico de cualquier llama o fuente de calor y ventilar la habitación donde esté durante unos minutos.
- Trate de no dañar el circuito de gas refrigerante mientras transporte y coloque el frigorífico.
- No guarde dentro del aparato ninguna sustancia explosiva, como aerosoles que contengan propelentes inflamables.
- Este aparato está destinado al uso en hogares y entornos similares, como:
  - cocinas de personal en tiendas, oficinas y otros entornos de
  - trabajo granjas y cocinas para clientes de hoteles,
  - moteles y entornos residenciales similares entornos de alojamiento de estancia y desayuno;
  - aplicaciones de servicios de banquetes y similares
- Si la toma de corriente no es del tipo adecuado para el enchufe del cable de corriente, debe acudir al fabricante, distribuidor, servicio técnico o similares personas capacitadas, para poder reemplazarla y evitar así cualquier peligro.
- Este aparato no es apto para el uso por parte de personas (incluyendo niños) con discapacidades físicas, sensoriales o mentales; o bien que carezcan de la suficiente experiencia y conocimiento, a menos que sean supervisados o se les

haya instruido en el uso del aparato por parte de personas responsables, por su seguridad. Debe vigilarse a los niños a fin de asegurarse de que no jueguen con el aparato.

- El cable de corriente del frigorífico tiene conectado un enchufe equipado especialmente con toma a tierra. Debe conectarse a un enchufe de pared que cuente con toma a tierra y que tenga un fusible de un mínimo de 16 amperios. Acuda a un electricista autorizado para que le instale una toma adecuada en caso de no tenerla.
- Este aparato puede ser utilizado por niños mayores de 8 años, y personas con discapacidades físicas, sensoriales o mentales; o bien que carezcan de la suficiente experiencia y conocimiento, siempre y cuando sean supervisados o se les instruya en el uso del aparato por parte de personas responsables, por su seguridad. Los niños no deben jugar con el aparato. Los niños no deberán limpiar el aparato, ni realizar ninguna tarea de mantenimiento sin supervisión.
- Si el cable de alimentación está dañado, debe acudir al fabricante, distribuidor, servicio técnico o similares personas capacitadas, para poder reemplazarlo y evitar así cualquier peligro.
- Este aparato no está previsto para usarse a altitudes superiores a los 2000 m.

### **Precaución: riesgo de incendio**

En caso de producirse daños en el circuito de refrigerante:

Evite llamas desnudas y fuentes de ignición.

Ventile a fondo la estancia donde se encuentre situado el electrodoméstico.

### **PRECAUCIÓN**

- Durante la limpieza y el transporte, deberá tener cuidado de no tocar los cables metálicos del condensador en la parte

posterior del electrodoméstico, puesto que podría lesionarse los dedos y las manos o dañar el producto.

- Este electrodoméstico no se puede instalar apilado sobre otro. No intente sentarse ni ponerse de pie sobre el electrodoméstico pues no ha sido diseñado para dichos usos. Podría dañar el electrodoméstico o sufrir lesiones personales.
- Para evitar que se produzcan cortes o daños en el cable de alimentación, asegúrese de que no quede atrapado debajo del electrodoméstico durante y después del transporte/traslado del electrodoméstico.
- Al colocar el electrodoméstico, tenga cuidado de no causar daños en revestimientos de suelos, tuberías, revestimientos de paredes, etc. No intente mover el electrodoméstico tirando de la puerta o del asa. No permita que los niños jueguen con el electrodoméstico ni con los controles. Nuestra empresa declina toda responsabilidad en caso de que no se sigan las instrucciones pertinentes.
- No instale el electrodoméstico en un lugar húmedo o sucio, ni lo exponga a la luz directa del sol o el agua.
- No instale el electrodoméstico cerca de calentadores o materiales inflamables.
- En caso de fallo en el suministro eléctrico, no abra la puerta. Si el corte en el suministro eléctrico se prolonga durante menos de 20 horas, los alimentos congelados no deberían verse afectados. Si el corte se prolonga durante más tiempo, deberá procederse a la comprobación de los alimentos y consumirse de inmediato; también se pueden cocinar y volver a congelar.
- Si le resulta difícil abrir la puerta del congelador justo después de cerrarla, no se preocupe. Esto se debe a la diferencia de presión que deberá ecualizarse para permitir que la puerta vuelva a abrirse normalmente transcurridos unos minutos.

- No conecte el electrodoméstico al suministro eléctrico hasta que todos los embalajes y protectores para el transporte se hayan retirado por completo.
- Si el electrodoméstico se ha transportado en posición horizontal, proceda a colocarlo en su lugar de instalación y espere un mínimo de 4 horas antes de ponerlo en marcha para que repose el aceite del compresor.
- Este congelador solo debe utilizarse para los fines para los que ha sido concebido, a saber, el almacenamiento y la congelación de productos comestibles.
- No guarde medicamentos ni material de laboratorio en la cámara de vino. Es posible que, al almacenar material que requiere un estricto control de la temperatura de almacenamiento, este se deteriore o que se produzca una reacción incontrolada peligrosa.
- Antes de llevar a cabo cualquier operación, desenchufe el cable de alimentación de la toma eléctrica.
- Una vez recibido, realice las comprobaciones pertinentes a fin de garantizar que el producto no presenta daños y que todos los componentes y accesorios están en perfecto estado.
- Si se advierte una fuga en el sistema de refrigeración, no toque la toma mural y no utilice llamas vivas. Abra la ventana y ventile la estancia. A continuación, llame a un centro de asistencia técnica para solicitar la reparación.
- No use cables prolongadores ni adaptadores.
- No tire en exceso del cable. No pliegue el cable. No toque el enchufe con las manos húmedas.
- No dañe el enchufe o el cable de alimentación; esto podría provocar incendios o descargas eléctricas.
- El fabricante, su servicio técnico o un técnico cualificado deben sustituir el cable de alimentación que esté dañado para evitar riesgos.

- No coloque ni almacene materiales inflamables y muy volátiles, como éter, gasolina, GLP, gas propano, aerosoles, adhesivos, alcohol puro, etc. Estos materiales pueden provocar una explosión.
- No utilice ni almacene aerosoles inflamables, como pintura en espray, cerca de la cámara de vino. Esto podría provocar explosiones o incendios.
- No coloque objetos ni contenedores con agua encima del aparato.
- No recomendamos el uso de cables prolongadores ni adaptadores con varias tomas.
- No arroje el electrodoméstico al fuego. Tenga cuidado de no dañar las tuberías/el circuito de refrigeración del electrodoméstico durante el transporte o el uso. En caso de daños, no exponga el electrodoméstico al fuego, a una fuente de ignición potencial y ventile de inmediato la estancia donde se encuentre situado el electrodoméstico.
- El sistema de refrigeración situado en la parte posterior e interior de la cámara de vino contiene refrigerante. Por lo tanto, evite dañar los tubos.
- No use dispositivos eléctricos dentro de los compartimentos para alimentos del electrodoméstico, salvo que sean del tipo recomendado por el fabricante.
- No dañe el circuito refrigerante.
- No utilice dispositivos mecánicos u otros equipos para acelerar el proceso de descongelación, salvo aquellos recomendados por el fabricante.
- No use dispositivos eléctricos dentro de los compartimentos para alimentos, salvo que sean del tipo recomendado por el fabricante.
- Para evitar lesiones o quemaduras, no toque los elementos de refrigeración internos, sobre todo si tiene las manos mojadas.



- No obstruya las aberturas de ventilación de la carcasa del electrodoméstico o de la estructura integrada.
- No use objetos puntiagudos o afilados como cuchillos o tenedores para eliminar la escarcha.
- No utilice secadores de pelo, estufas eléctricas u otros aparatos similares para descongelar.
- No utilice un cuchillo o cualquier objeto afilado para eliminar escarcha o hielo. Si lo hace, el circuito refrigerante podría resultar dañado y las fugas podrían provocar incendios o daños oculares.
- No utilice dispositivos mecánicos u otros equipos para acelerar el proceso de descongelación.
- Evite absolutamente el uso de llamas descubiertas o equipos eléctricos para acelerar la fase de descongelación, tales como calefactores, limpiadores de vapor, velas, lámparas de aceite y similares.
- Nunca realice un lavado con agua del compresor, simplemente pase un paño seco para evitar el óxido tras la limpieza.
- Se recomienda mantener el enchufe limpio; cualquier exceso de polvo sobre el enchufe podría provocar un incendio.
- Este producto está diseñado y construido únicamente para usos domésticos.
- La garantía quedará sin validez si el producto se instala o utiliza en lugares comerciales o no residenciales.
- El producto debe instalarse, ubicarse y manejarse correctamente, de acuerdo con las instrucciones contenidas en el Manual de instrucciones del usuario suministrado.
- La garantía se aplica solo a productos nuevos y no es transferible si se revende el producto.
- Nuestra empresa declina toda responsabilidad en caso de datos incidentales o emergentes.

- La garantía no afectará, en ningún caso, a sus derechos legales.
- No lleve a cabo reparaciones en la cámara de vino. Todas las intervenciones debe llevarlas a cabo únicamente personal cualificado.

## **SEGURIDAD DE LOS NIÑOS**

- Si va a eliminar un producto antiguo con un cerrojo o un pasador instalado en la puerta, asegúrese de depositarlo en condiciones seguras que eviten que queden niños atrapados en su interior.
- Este electrodoméstico puede ser utilizado por niños de 8 años o más y por personas con capacidades físicas, sensoriales o mentales reducidas o con falta de experiencia y conocimiento, siempre y cuando estén supervisados o hayan recibido instrucciones adecuadas acerca de cómo utilizarlo de forma segura y entiendan los riesgos implicados.
- Los niños no deben jugar con el aparato. Los niños sin supervisión no deben realizar operaciones de limpieza y mantenimiento.

## Notas:

- Por favor, lea atentamente el manual de instrucciones antes de la instalación y la puesta en marcha del aparato. La empresa no se responsabiliza de ningún daño producido por un uso incorrecto del aparato.
- Siga todas las instrucciones del aparato y del manual de instrucciones; guarde este manual en un lugar seguro para resolver los problemas que puedan ocurrir en el futuro.
- Este aparato se ha fabricado para ser destinado al uso doméstico; por tanto, sólo puede utilizarse en casa y únicamente para los fines previstos. No es adecuado para un uso comercial o común. Tales usos supondrán la anulación de la garantía que ampara al aparato, y en tal caso la empresa no será responsable de ninguna pérdida derivada de los mismos.
- Este aparato está destinado al uso doméstico, siendo válido únicamente para guardar y refrigerar comida. No es adecuado para un uso comercial o común, ni para guardar sustancias que no sean alimentos. En caso contrario, la empresa no será responsable de ninguna pérdida derivada de tal uso.

## Advertencias de seguridad

- No utilice cables alargadores ni enchufes múltiples.
- No conecte cables con enchufes dañados, rotos o viejos.
- No tire nunca del cable; no lo tuerza ni lo dañe.
- No tuerza ni doble los cables y manténgalos alejados de superficies calientes.



- Después de la instalación, asegúrese de que el cable de alimentación no quede atrapado debajo del aparato.
- Este aparato está diseñado para su uso por parte de personas adultas; no permita que los niños jueguen con él, ni que se cuelguen de la puerta.
- Para evitar el riesgo de electrocución, no enchufe ni desenchufe el aparato con las manos mojadas.
- No coloque nunca dentro del congelador ninguna botella de vidrio ni latas. Las botellas y latas podrían explotar.
- Por su seguridad, no ponga nunca dentro del frigorífico ningún material inflamable ni explosivo. Coloque las bebidas alcohólicas de mayor graduación en posición vertical, con los tapones bien cerrados.
- Evitar cualquier contacto manual con el hielo: puede causar quemaduras y / o cortes.
- No toque los congelados con las manos mojadas. ¡No coma helados ni cubitos de hielo directamente sacados del congelador!
- Una vez que los alimentos estén descongelados, no los vuelva a congelar. Podría causar problemas tales como intoxicación por alimentos.

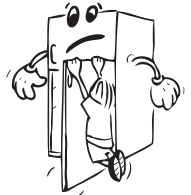

- No cubra el frigorífico ni su parte superior con nada. Afectaría al funcionamiento del frigorífico.
- No utilice aparatos eléctricos en el interior del frigorífico o del congelador.
- Con el fin de evitar cualquier daño a los accesorios del frigorífico, sujételos firmemente durante el transporte.

## Instalación y puesta en marcha del frigorífico

*Preste atención a lo siguiente antes de usar el frigorífico:*

- El frigorífico funciona con una corriente de entre 220V - 240V a 50Hz.
- El enchufe debe estar accesible tras la instalación.
- La primera vez que ponga en marcha el aparato, éste puede desprender algún olor. El olor desaparecerá cuando el aparato empiece a enfriar.
- Antes de enchufar el aparato a la toma de corriente, asegúrese de que el voltaje de la placa del aparato corresponda con el voltaje de la instalación eléctrica de su hogar.
- Introduzca el enchufe en la toma de corriente con una correcta conexión a tierra. Si la toma de corriente no dispone de contacto a tierra o no se adapta al enchufe, le recomendamos que se ponga en contacto con un electricista autorizado.
- Deberá enchufar el aparato con una clavija con fusible adecuada. La tensión del voltaje y la alimentación deben coincidir con los requisitos indicados en la placa de identificación del aparato (en la parte izquierda de su interior).
- No nos hacemos responsables de los daños derivados del uso de la lavadora sin una toma a tierra.
- Coloque el frigorífico en lugares donde éste no quede expuesto a la luz solar directa.
- No debe utilizarlo nunca al aire libre, ni exponerlo a la lluvia.
- El aparato debe mantenerse a una distancia mínima de 50cm. de cocinas, hornos y calentadores; en cuanto a los hornos eléctricos, la distancia mínima debe ser de 5cm.
- Cuando coloque el frigorífico junto a un congelador, y con el fin de evitar la condensación de humedad en la superficie exterior, deberá dejar una separación de al menos 2cm. entre ambos aparatos.
- No coloque nada pesado sobre el aparato.
- Limpie a fondo el aparato, y especialmente el interior, antes de su uso (Lea el apartado Limpieza y Mantenimiento).
- En el manual de instalación podrá encontrar toda la información relativa a la colocación dentro de muebles de cocina. Este aparato está únicamente destinado al uso empotrado en muebles de cocina.
- Limpie todas las partes del frigorífico, antes de utilizarlo, con una solución de agua templada y una cucharilla de bicarbonato; a continuación, aclárelo con agua limpia y séquelo. Coloque de nuevo todas las piezas cuando haya terminado con la limpieza.
- Instalar el plástico de ajuste de distancia (la parte con paletas blancas en la parte trasera) girándolo 90 ° como se muestra en la figura para evitar que el condensador toque la pared.

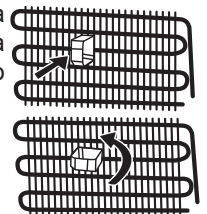

## Antes de Utilizar el Frigorífico

- Con el fin de garantizar un funcionamiento correcto, y antes de utilizar el frigorífico por primera vez (o de utilizarlo tras haberlo transportado), colóquelo en posición vertical y espere 3 horas antes de enchufarlo a la corriente. De lo contrario, podría causar daños en el compresor.
- En el momento de poner el frigorífico en marcha por primera vez, puede emitir cierto olor; este olor se disipará en cuanto el frigorífico empiece a enfriarse.

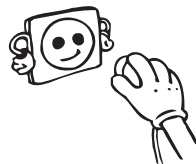

## MANEJO DEL APARATO

### Información sobre la tecnología anti escarcha

Los frigoríficos anti escarcha se diferencian de los estáticos en términos de su forma de funcionamiento.

En los frigoríficos normales, dentro del congelador, la humedad de la comida que se coloca en su interior provoca la formación de escarcha. Es necesario apagar el frigorífico, sacar los alimentos del mismo (y mantenerlos refrigerados), con el fin de permitir que el hielo y la escarcha se fundan para poder eliminarla y limpiarla.

Este proceso es totalmente distinto en un frigorífico que cuente con tecnología anti escarcha. Hay un ventilador gracias al cual se mantiene la circulación de aire por los diversos puntos del frigorífico y del congelador, manteniéndolos secos. El aire frío distribuido de forma homogénea se intercala incluso en los espacios entre los estantes; de esta forma no solo se garantiza un congelado homogéneo de los productos, sino que se evita la humedad y la formación de escarcha. El compartimento frigorífico se refrigera estáticamente.

Por tanto, este frigorífico anti escarcha que ha adquirido resulta muy cómodo de utilizar para usted, además de tener un bonito aspecto y ser grande.

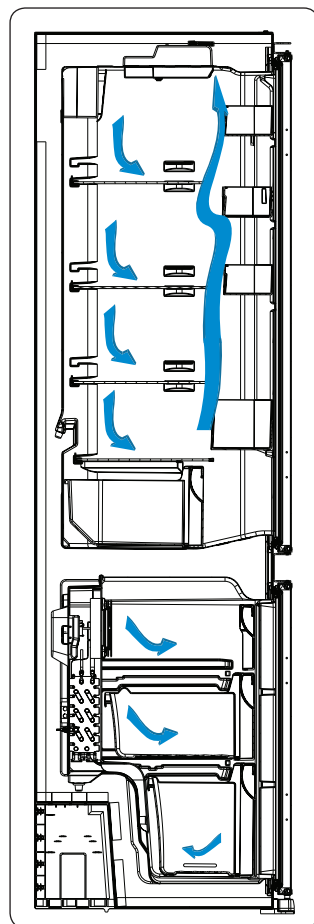

## Panel de control

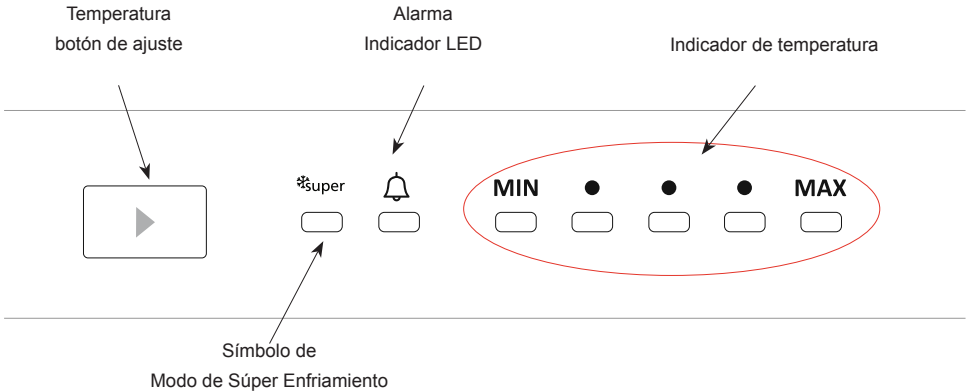

Este botón permite el ajuste de temperatura del frigorífico. Con el fin de establecer los valores para la partición del frigorífico, presione este botón. Use también este botón para activar el modo Súper Enfriamiento.

### 1.1.1. Luz de alarma

En el caso de un problema dentro de la nevera, el LED de alarma activará una luz roja

### 1.1.2. Modo de Súper Enfriamiento

#### ¿Cuándo se utiliza?

- Para enfriar grandes cantidades de alimentos.
- Para enfriar comida rápida.
- Para enfriar comida rápidamente.
- Para guardar los alimentos de temporada durante mucho tiempo.

#### ¿Cómo utilizarlo?

- Presione el botón de ajuste de temperatura hasta que se encienda la luz de súper refrigeración.
- El LED de súper enfriamiento se iluminará durante este modo.
- Para un rendimiento óptimo del aparato en cuanto a la capacidad máxima del congelador, fijar el aparato al modo activo de Súper Enfriamiento 5 horas antes de colocar los alimentos frescos en el refrigerador.

#### Durante este modo:

Si pulsa el botón de ajuste de temperatura, se cancelará el modo y se restaurará el ajuste desde MÁX.

**Nota:** El modo "Súper enfriamiento" se cancelará automáticamente después de 5 horas.

### 1.1.3. Ajuste de la temperatura

- La temperatura inicial de la pantalla de configuración es el indicador de temperatura media.
- Pulse una vez el botón de ajuste de temperatura.
- Cada vez que presione el botón, la temperatura disminuirá.

- Si pulsa el botón de ajuste de temperatura hasta visualizar el símbolo de súper enfriamiento en su pantalla de ajustes de la nevera y no presiona ningún botón durante los siguientes 3 segundos, parpadeará el símbolo de súper enfriamiento.
- Si sigue presionando, se reiniciará al último valor.

Esto asegura que los ajustes de temperatura en los compartimentos de refrigeración y congelación de su nevera se realizan automáticamente. Se puede ajustar a cualquier valor que varíe de MÍN a MÁX. Cuando pulse el botón de ajuste de temperatura de MÍN a MÁX, la temperatura desciende. Para ahorrar energía durante los meses de invierno, ajuste el funcionamiento de la nevera en una posición menor.

### **Advertencias para el ajuste de la temperatura**

- Los ajustes de temperatura no se eliminarán cuando se produzca un corte de energía.
- No pase a otro ajuste antes de completar un ajuste.
- Deben hacerse ajustes de temperatura según la frecuencia de las aperturas de puerta, la cantidad de alimento guardado en el refrigerador y la temperatura ambiente del lugar de su frigorífico.
- Su refrigerador debe funcionar hasta 24 horas según la temperatura del ambiente sin interrupción una vez enchufado para que esté completamente enfriado.
- Durante este periodo, no abra las puertas del frigorífico con frecuencia y no lo sobrecargue.
- Cuando desenchufe y vuelva a enchufar la nevera o cuando se produzca un corte de energía, se aplicará un retardo de 5 minutos para evitar dañar el compresor del aparato. La nevera comenzará a funcionar con normalidad transcurridos 5 minutos.
- La nevera está diseñada para operar en las escalas de temperatura ambiente especificadas en los estándares, de acuerdo al tipo de clima mencionado en la etiqueta de información. No recomendamos el uso de su frigorífico fuera de los valores límite de temperatura establecidos en términos de efectividad de enfriamiento.
- Este aparato está diseñado para su uso a una temperatura ambiente de entre 16° C a 43° C.

<b>Clase climática</b>	<b>Temperatura ambiente (°C)</b>
<b>T</b>	Entre 16 y 43 (°C)
<b>ST</b>	Entre 16 y 38 (°C)
<b>N</b>	Entre 16 y 32 (°C)
<b>SN</b>	Entre 10 y 32 (°C)

## Accesorios

### Bandeja de hielo

- Llene la cubitera con agua e introdúzcala en el congelador.
- Después de que el agua se haya convertido en hielo, para sacar los cubitos, dé la vuelta a la cubitera tal y como se muestra a continuación.

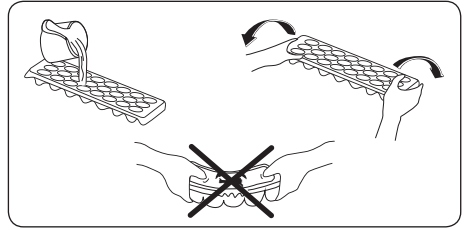

### Soporte de botellas (En algunos modelos)

Con el fin de evitar que las botellas se resbalen o caigan, usted puede utilizar el soporte para botellas. También puede evitar hacer el ruido que se hace al abrir o cerrar la puerta.

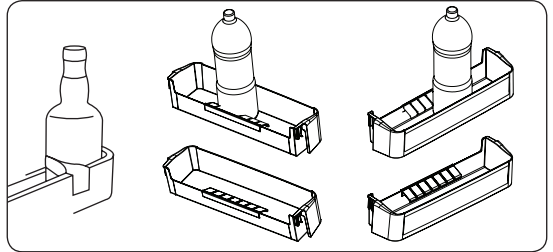

### Selector de alimentos frescos

El controlador de humedad en posición cerrada permite conservar frutas y verduras frescas durante más tiempo.

Si el cajón está totalmente lleno, se debe abrir el selector de alimentos frescos ubicado delante del cajón. Al abrirlo, la temperatura y la humedad del aire del cajón descenderán.

Si observa condensación en el estante de vidrio, puede ajustar la pieza de plástico de control de la humedad en posición abierta.

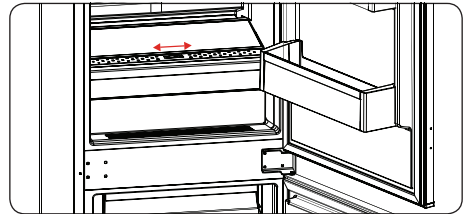

***Todas las descripciones escritas y visuales en los accesorios pueden variar según el modelo de la máquina.***



# CÓMO GUARDAR LOS ALIMENTOS EN EL FRIGORÍFICO

## Compartimento frigorífico

- Para reducir el grado de humedad y el consecuente aumento de la formación de escarcha, no coloque nunca líquidos en recipientes que no estén cerrados dentro del frigorífico. La escarcha tiende a concentrarse en las partes más frías del evaporador y con el tiempo necesitará realizar el proceso de descongelación cada vez con mayor frecuencia.
- No introduzca nunca comida caliente en el frigorífico. La comida caliente debería dejarse enfriar a temperatura ambiente y colocarse dentro del frigorífico de forma que garantice la circulación de aire adecuada dentro del compartimento.
- Deberá evitar que cualquier producto esté en contacto con la pared trasera del aparato, ya que produciría escarcha y los envoltorios podrían quedarse pegados a la pared. No abra la puerta del frigorífico con demasiada frecuencia.
- Coloque la carne y el pescado limpio (envuelto en paquetes o en papel plastificado) que usará en los próximos 1 – 2 días, en la parte inferior del compartimento frigorífico (es decir, justo encima del compartimento para verduras), ya que éste es el lugar más fresco y garantizará las mejores condiciones de conservación.
- Puede colocar las frutas y verduras en el cajón correspondiente, sin necesidad de envolverlas.

## Compartimento congelador

- La función del compartimento congelador consiste en almacenar alimentos congelados o ultra-congelados durante largos períodos de tiempo, además de hacer cubitos de hielo.
- Para congelar alimentos frescos, asegúrese de que la mayor superficie posible del alimento a congelar esté en contacto con la superficie del congelador.
- No introduzca alimentos frescos junto a los alimentos ya congelados, pegados unos a otros, pues los alimentos congelados podrían ablandarse o derretirse.
- Cuando congele alimentos frescos (como carne o pescado), divídalos en paquetes que contengan la cantidad que vaya a consumir cada vez.
- Una vez que la unidad ha sido descongelada coloque los alimentos de nuevo en el congelador y recuerde que habrá de consumirlos a la mayor brevedad posible.
- No introduzca nunca comida caliente en el compartimento congelador, ya que podría estropear los alimentos congelados.
- Para almacenar los alimentos congelados: se recomienda seguir siempre atentamente las instrucciones que aparecen referidas al empaquetado de alimentos congelados y en caso de no tener información concreta al respecto, no almacene nunca los alimentos durante más de 3 meses a partir de la fecha de compra.
- Cuando compre alimentos congelados asegúrese de que dichos alimentos han sido congelados a la temperatura adecuada y de que el envoltorio está intacto.
- Se recomienda transportar los alimentos congelados en los recipientes adecuados para mantener la calidad de los alimentos, además de colocarlos en un congelador a la mayor brevedad posible.

- Si un paquete que contenga alimentos congelados muestra signos de humedad y presenta un aspecto anormalmente hinchado es probable que haya sido almacenado previamente a una temperatura inapropiada y que el contenido del paquete se haya deteriorado.
- El período de conservación de los alimentos congelados depende de la temperatura ambiente, de la posición del mando del termostato, de la regularidad con que se abra la puerta del frigorífico, del tipo de alimentos y del tiempo necesario para transportar el producto desde la tienda hasta su hogar. Siga siempre las instrucciones impresas en el envoltorio del producto y no exceda nunca el período máximo de conservación indicado.
- Si quiere volver a abrir la puerta del refrigerador inmediatamente después de haberla cerrado, se producirá un vacío (debido al cambio de temperaturas) y la puerta no se abrirá con facilidad. Es normal. Después de alcanzar la temperatura adecuada en su interior, la puerta se podrá abrir fácilmente.

### **Nota importante:**

- *Los alimentos congelados, cuando se descongelan, deben cocinarse como los alimentos frescos. Si no se cocinan después de descongelarse, NUNCA deben volver a congelarse.*
- El sabor de algunas especias de platos cocinados (anís, albahaca, berro de agua, vinagre, especias surtidas, jengibre, ajo, cebolla, mostaza, tomillo, mejorana, pimienta negra, etc.) varía y los alimentos generan un sabor fuerte cuando se conservan durante un largo período. Por lo tanto, solo debe añadir una pequeña cantidad de especias si va a congelar el alimento, o añadir la especia en cuestión una vez el alimento se haya descongelado.
- El período de conservación de los alimentos depende de la grasa utilizada. Las grasas adecuadas son la margarina, la grasa de ternera, el aceite de oliva y la mantequilla; las grasas inadecuadas son el aceite de cacahuete y la grasa de cerdo.
- Los alimentos líquidos deben congelarse en recipientes de plástico y el resto de alimentos en film o bolsas de plástico.

# LIMPIEZA Y MANTENIMIENTO

- **Asegúrese de desenchufar el frigorífico antes de comenzar a limpiarlo.**

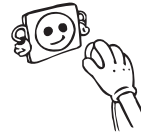

- No lo limpie derramando agua sobre él.



- Puede limpiar tanto el exterior como el interior con un paño suave o una esponja, y utilizando agua jabonosa templada.

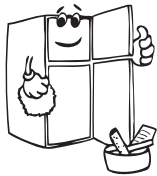
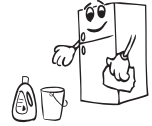

- Vaya sacando cada una de las piezas por separado y límpielas con agua jabonosa. No intente limpiarlas en el lavavajillas.



- Para la limpieza, no utilice productos inflamables, explosivos ni abrasivos tales como disolventes, gas o ácido.

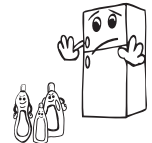

- Limpie el condensador con un cepillo al menos una vez al año para reducir el consumo de energía y aumentar la productividad.

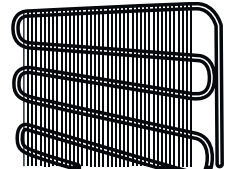

**Asegúrese de que el frigorífico esté desenchufado cuando lo esté limpiando o lo vaya a limpiar.**

## Descongelación del compartimento frigorífico

La descongelación se produce de forma automática en el compartimento frigorífico durante el funcionamiento; el agua descongelada obtenida por la bandeja de evaporación se evapora automáticamente.

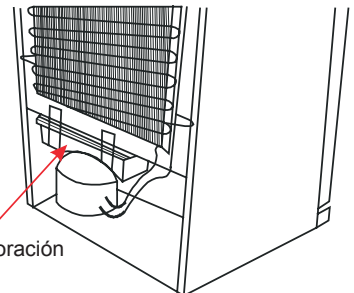

Bandeja de evaporación

## Sustitución de la tira LED

Se utilizan 1 o 2 tiras LED en el refrigerador para iluminar su aparato. Por favor, llame al servicio técnico.

**Nota:** Los números y la ubicación de las tiras LED pueden cambiar según el modelo.

**!!! Algunas versiones pueden venir sin iluminación.**

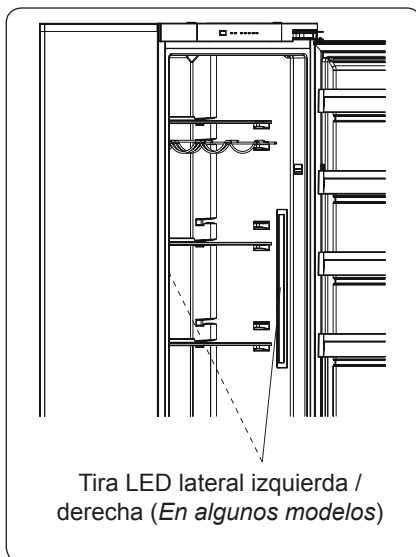
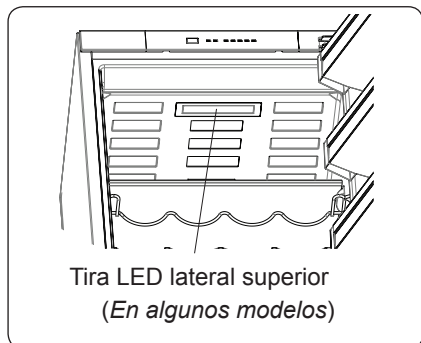

## TRASLADO Y RECOLOCACIÓN

- Puede guardar el embalaje original (si así lo quiere) para poder transportar el frigorífico a una nueva ubicación.
- Durante el transporte, deberá envolver firmemente el frigorífico con un embalaje robusto, y con cintas o cuerdas fuertes; así mismo, deberá seguir las correspondientes instrucciones contenidas en el embalaje.
- Extraiga las piezas móviles (estantes, accesorios, cajones de verduras, y demás), o bien sujételas firmemente en el frigorífico mediante cintas, para protegerlas frente a cualquier golpe durante su traslado o recolocación.

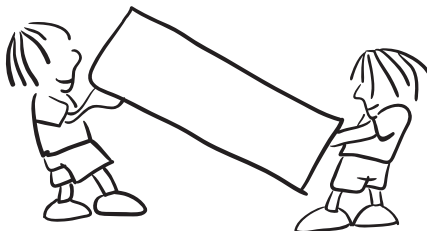

*Cargue el frigorífico en posición vertical.*

## ANTES DE LLAMAR AL SERVICIO TÉCNICO POSTVENTA

El indicador LED de alarma está encendido	TIPO DE ERROR	POR QUÉ	QUÉ HACER
	"Advertencia de fallo"	Hay pieza(s) fuera de servicio o hay un fallo en el proceso de refrigeración	Compruebe si la puerta está abierta o no. Si la puerta no está abierta, llame al servicio técnico lo antes posible.

Si su frigorífico no funciona correctamente, puede deberse a un problema de poca importancia, por lo tanto compruebe lo que viene a continuación antes de llamar a un electricista; así podrá ahorrar tiempo y dinero.

### Qué hacer si su frigorífico no funciona ;

#### Compruebe que ;

- No se ha producido un fallo en el suministro de corriente.
- El interruptor general de su hogar no está desconectado.
- La toma de corriente se encuentra en perfectas condiciones. Para comprobarlo, ponga otro enchufe que sepa que funciona bien en esa base de enchufe.

### Qué hacer si el frigorífico funciona mal ;

#### Compruebe que ;

- No ha sobrecargado el aparato.
- Las puertas están perfectamente cerradas.
- No hay polvo acumulado en el condensador.
- Hay espacio suficiente en la parte trasera.

### **Si se produce ruido ;**

El gas refrigerante que circula por el circuito del frigorífico puede producir un ligero ruido (un sonido burbujeante) incluso cuando el compresor no está funcionando. No debe preocuparse por eso, ya que es perfectamente normal. Si los ruidos fuesen diferentes, compruebe que ;

- El frigorífico está bien nivelado.
- No hay ningún producto en contacto con la parte trasera.
- Los elementos y accesorios del aparato no están vibrando.

### **Si encuentra agua en la parte inferior del frigorífico ;**

#### **Compruebe que ;**

El sumidero por el que se extrae el agua descongelada no está obstruido. (Utilice el instrumento destinado al efecto para limpiar el agujero).

#### **Recomendaciones**

- Con el fin de aumentar el espacio disponible y de mejorar su aspecto, la «sección de enfriado» de este aparato se encuentra situada dentro de la pared posterior del compartimento frigorífico. Mientras el aparato esté funcionando, esta pared estará cubierta con escarcha o gotas de agua, dependiendo de si el compresor está funcionando o no. No debe preocuparse por eso. Es perfectamente normal. Deberá descongelar el aparato solamente si se forma una capa espesa en la pared trasera.
- Desenchufe el frigorífico si no lo va a utilizar durante mucho tiempo (por ejemplo, durante las vacaciones de verano). Limpie el frigorífico de acuerdo con el capítulo dedicado a la limpieza y deje la puerta abierta para evitar humedad y olores.
- Si el problema continúa tras haber seguido todas las instrucciones mencionadas anteriormente, consulte a un proveedor de servicios autorizado.

#### **Para reducir el consumo energético, sugerimos:**

1. Instalar el aparato alejado de fuentes de calor, de la luz directa del sol y en una habitación bien ventilada.
2. Evitar introducir alimentos calientes en el frigorífico para no elevar la temperatura interior y, así, provocar un funcionamiento continuo del compresor.
3. No sobrecargar el electrodoméstico para garantizar una buena circulación del aire.
4. Descongelar el aparato en caso de un exceso de hielo a fin de facilitar la transferencia del frío.
5. En caso de cortes en el suministro eléctrico, se recomienda mantener cerrada la puerta del congelador.
6. En caso de cortes en el suministro eléctrico, se recomienda mantener cerrada la puerta del congelador.
7. Abrir o mantener abiertas las puertas del electrodoméstico el menor tiempo posible.
8. Evitar ajustar el termostato en temperaturas excesivamente frías.
9. Eliminar el polvo presente en la parte posterior del electrodoméstico

## PARTES Y COMPARTIMENTOS DEL APARATO

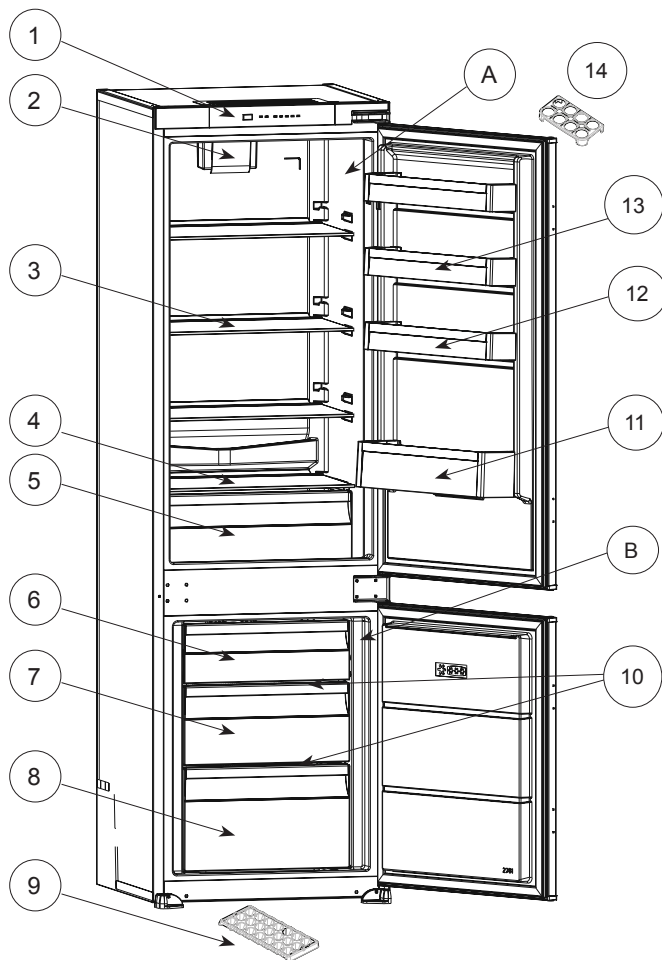

Esta ilustración de las partes y piezas del aparato sólo tiene carácter informativo.  
En función del modelo, algunas de las piezas pueden variar.

- |   |                           |
|---|---------------------------|
| A) Compartimento frigorífico            | 7) Cajón del congelador   |
| B) Compartimento congelador             | 8) Cajón del congelador   |
| 1) Panel de control                     | 9) Bandeja para el hielo  |
| 2) Ventilador turbo                     | 10) Estante de vidrio     |
| 3) Bandeja del frigorífico              | 11) Bandeja para botellas |
| 4) Tapa del compartimento para verduras | 12) Estantes de la puerta |
| 5) Compartimento para verduras          | 13) Estantes de la puerta |
| 6) Cajón superior del congelador        | 14) Bandeja porta huevos  |

\* En algunos modelos

## DESECHAR EL ELECTRODOMÉSTICO ANTIGUO



Este electrodoméstico cumple la directiva europea 2012/19/EU en materia de Residuos de Aparatos Eléctricos y Electrónicos (RAEE).

Los RAEE contienen tanto sustancias contaminantes (que pueden conllevar consecuencias negativas para el medio ambiente) como componentes básicos (que se pueden reutilizar). Es importante que los RAEE se sometan a tratamientos específicos para eliminar y desechar adecuadamente los contaminantes y recuperar y reciclar todos los materiales.

Las personas desempeñan un papel clave a la hora de garantizar que los RAEE no se conviertan en un problema medioambiental. Para ello, es esencial seguir ciertas normas básicas:

Los RAEE no deben recibir el mismo tratamiento que los residuos domésticos.

Los RAEE deben depositarse en los puntos limpios pertinentes, gestionados por las autoridades locales o por empresas autorizadas. En muchos países, existe un servicio de recogida a domicilio de RAEE de gran tamaño.

En muchos países, al comprar un electrodoméstico nuevo, el distribuidor podría encargarse de la recogida del antiguo de forma totalmente gratuita, siempre y cuando el equipo tenga características similares y sea del mismo tipo que el equipo suministrado.

### Conformidad

Mediante la colocación de la marca **CE** en este producto confirmamos el cumplimiento de todos los requisitos legislativos europeos relevantes en materia de seguridad, salud y medio ambiente establecidos para este producto.



# Índice

<b>INSTRUÇÕES PRÉVIAS .....</b>	<b>25</b>
Avisos gerais .....	25
Instruções de segurança .....	33
Instalar e operar com o seu frigorífico .....	34
Antes de usar o seu frigorífico .....	35
Informação sobre a tecnologia de arrefecimento de nova geração .....	36
<b>COMO OPERAR COM O APARELHO .....</b>	<b>37</b>
Painel de controlo .....	37
Avisos para as Definições de Temperatura .....	38
Acessórios .....	39
Recipiente de gelo .....	39
Suporte para garrafas (nalguns modelos) .....	39
Indicador de frescura .....	39
<b>GUARDAR OS ALIMENTOS NO APARELHO .....</b>	<b>40</b>
Compartimento do refrigerador .....	40
Compartimento do Congelador .....	40
<b>LIMPEZA E MANUTENÇÃO .....</b>	<b>42</b>
Descongelar .....	42
Substituição da faixa LED .....	43
<b>TRANSPORTE E REPOSICIONAMENTO .....</b>	<b>43</b>
<b>ANTES DE LIGAR PARA O SERVIÇO PÓS-VENDA .....</b>	<b>44</b>
Economia De Energia .....	45
<b>AS PARTES DO APARELHO E OS COMPARTIMENTOS .....</b>	<b>46</b>

- Estas instrucciones corresponden a muchos modelos. Podría existir alguna diferencia.

## **PARTE - 1. INSTRUÇÕES PRÉVIAS**

### **Obrigado por adquirir este produto.**

Antes de usar o seu frigorífico, por favor leia este manual de instruções cuidadosamente para maximizar o seu desempenho. Guarde toda a documentação para uso subsequente ou para outros proprietários. Este produto foi previsto apenas para uso doméstico ou aplicações semelhantes, tais como:

a zona da cozinha para o pessoal em lojas, escritórios e outros ambientes de trabalho em quintas, pela clientela de hotéis, motéis e outros ambientes de tipo residencial em pensões (B & B)

para serviços de catering e aplicações semelhantes que não para venda a retalho.

Este aparelho deve ser usado apenas para armazenar comida, qualquer outro uso é considerado perigoso e o fabricante não será responsável por quaisquer omissões. É também recomendado que anote as condições da garantia. Para obter o melhor desempenho possível e um funcionamento livre de problemas do seu aparelho, é muito importante que leia cuidadosamente estas instruções. Caso não cumpra estas instruções, poderá invalidar o seu direito a assistência gratuita durante o período de garantia.

## **INFORMAÇÕES DE SEGURANÇA**

Este guia contém muitas informações de segurança importantes. Sugerimos que guarde estas instruções num local seguro para uma referência fácil e uma boa experiência com o aparelho.

O frigorífico contém um gás refrigerante (R600a: isobutano) e um gás isolante (ciclopentano), com alta compatibilidade com o ambiente, que são, contudo, inflamáveis.

### **Avisos gerais**

**CUIDADO:** Manter as aberturas de ventilação, na caixa de protecção exterior do aparelho ou da estrutura interna, sem obstrução.

**CUIDADO:** Não usar dispositivos mecânicos ou outros meios para acelerar o processo de descongelamento, além dos recomendados pelo fabricante.

**CUIDADO:** Não usar aparelhos eléctricos dentro de compartimentos de armazenamento do aparelho, a menos que sejam do tipo recomendado pelo fabricante.

**CUIDADO:** Do not damage the refrigerant circuit.

**CUIDADO:** Para evitar riscos devido a instabilidade do aparelho, este deve ser fixado em conformidade com as instruções.

- Se o seu aparelho usa R600a como refrigerante - pode encontrar esta informação na etiqueta do frigorífico - deve ter cuidado na expedição e montagem para impedir que os elementos de refrigeração do aparelho sejam danificados. Embora R600a seja um gás natural amigo do ambiente, como é explosivo, no caso de ocorrer uma fuga devido a avaria nos elementos de refrigeração afastar o frigorífico de chamas ou fontes de calor e ventilar durante alguns minutos o espaço onde o aparelho estiver localizado.
- Quando transportar e posicionar o frigorífico, não danificar o circuito de gás refrigerador.
- Não guardar substâncias explosivas como latas de aerossol com propulsor inflamável dentro deste aparelho.
- Este aparelho é destinado a ser usado em uso doméstico ou aplicações similares como;
  - zonas de cozinha em estabelecimentos comerciais, escritórios ou outros ambientes laborais
  - casas rurais e pelos clientes em hotéis e outros ambientes de tipo residencial
  - ambientes de tipo bed&breakfast;
  - catering ou aplicações não comerciais similares
- Se a tomada não corresponder com a ficha do frigorífico, deve ser substituída pelo fabricante, o respectivo agente de serviço ou uma pessoa qualificada de modo a evitar riscos.
- Este aparelho não foi concebido para ser utilizado por pessoas (incluindo crianças) com capacidades físicas, sensoriais ou mentais reduzidas, ou com falta de experiência e conhecimentos, excepto se receberam supervisão ou instrução sobre a utilização do aparelho por uma pessoa responsável. As crianças devem ser vigiadas para assegurar que não brincam com o aparelho
- Uma ficha especial de ligação à terra foi ligada ao cabo de alimentação do seu frigorífico. Esta ficha deve ser usada

com uma tomada especial ligada à terra de 16 amperes. Se não houver esta tomada em sua casa deverá ser instalada por um electricista autorizado.

- Este aparelho pode ser usado por crianças a partir de 8 anos de idade e por pessoas com capacidades físicas, sensoriais ou mentais reduzidas ou com falta de experiência e conhecimento se tiverem recebido supervisão ou instruções relativamente ao uso seguro do aparelho e desde que compreendam os riscos envolvidos. As crianças não devem brincar com o aparelho. A limpeza e manutenção feita pelo utilizador não devem ser realizadas por crianças sem a necessária supervisão.
- Se o cabo de alimentação estiver danificado, deve ser substituído pelo fabricante, o respectivo agente de serviço ou uma pessoa qualificada para prevenir danos.
- Este aparelho não se destina à utilização em altitudes superiores a 2000 m.

### **Cuidado: risco de incêndio**

#### **Caso o circuito refrigerante esteja danificado:**



Evite chamas nuas e fontes de ignição.

Ventile cuidadosamente a divisão onde o aparelho está situado.

Tempo de funcionamento em percentagem:

### **AVISO!**

- Deve ter cuidado ao limpar/transportar o aparelho para evitar tocar nos fios metálicos do condensador na parte traseira do aparelho, já que poderá sofrer lesões nos seus dedos e mãos ou danificar o seu produto.
- Este aparelho não está concebido para ser empilhado com qualquer outro aparelho. Não tente sentar-se ou permanecer em pé no topo do seu aparelho, pois este não está concebido

para tal utilização. Você pode magoar-se ou danificar o aparelho.

- Certifique-se que o cabo de alimentação não fica retido sob o aparelho durante ou após o transporte/movimentação do mesmo, para evitar que o cabo de alimentação seja cortado ou danificado.
- Ao posicionar o seu aparelho, tenha cuidado para não danificar o seu pavimento, canos, revestimentos de parede, etc. Não mova o aparelho puxando-o pela tampa ou pela pega. Não permita que crianças brinquem com o aparelho ou mexam nos comandos. A nossa empresa declina aceitar qualquer responsabilidade caso as instruções não sejam respeitadas.
- Não instale o aparelho em locais húmidos, oleosos ou poeirentos, nem o exponha à luz solar direta ou à água.
- Não instale o aparelho próximo de aquecedores ou materiais inflamáveis.
- Caso ocorra uma falha de energia não abra a tampa. A comida congelada não deverá ser afetada se a falha durar menos de 20 horas. Caso a falha seja mais prolongada, então a comida deve ser verificada e comida de imediato, ou cozinhada e então recongelada.
- Caso a tampa da arca congeladora seja difícil de abrir imediatamente depois de a ter fechado, não se preocupe. Isto deve-se à diferença de pressão que irá equilibrar-se e permitir que a tampa seja aberta normalmente após alguns minutos.
- Não ligue o aparelho à alimentação de energia até que todas as proteções de embalagem e de transporte tenham sido removidas.
- Deixe repousar durante pelo menos 4 horas antes de ligar, para permitir que o óleo do compressor estabilize, caso tenha sido transportado na horizontal.

- Este congelador só deverá ser utilizado para os fins previstos (i.e. armazenamento e congelação de géneros alimentícios).
- Não armazene medicamentos ou materiais de pesquisa nos Frigoríficos para Vinho. Quando pretender armazenar um material que exija um controlo rigoroso das temperaturas de armazenamento, é possível que se deteriore ou que ocorra uma reação descontrolada que pode causar riscos.
- Antes de realizar qualquer operação, desligue o cabo de alimentação da tomada.
- Aquando da entrega, certifique-se que o produto não está danificado e que todos os componentes e acessórios estão em perfeitas condições.
- Se reparar numa fuga no sistema de refrigeração, não toque na tomada de parede e não use chamas nuas. Abra a janela e deixe entrar ar no compartimento. Depois ligue a um centro de serviço para solicitar uma reparação.
- Não use extensões ou adaptadores.
- Não puxe ou dobre o cabo de alimentação excessivamente ou toque na ficha com as mãos molhadas.
- Não danifique a ficha e/ou o cabo de alimentação; isso pode causar choques elétricos ou incêndios.
- Se o cabo de alimentação estiver danificado, o mesmo deve ser substituído pelo serviço de assistência técnica do fabricante ou por um técnico qualificada para evitar perigo
- Não coloque ou armazene materiais inflamáveis e altamente voláteis como éter, petróleo, GPL, gás propano, latas de spray aerosol, adesivos, álcool puro, etc. Estes materiais podem provocar uma explosão.
- Não use ou armazene sprays inflamáveis, tais como tinta em spray, perto dos Frigoríficos para Vinho. Isso pode causar uma explosão ou incêndio.

- Não coloque objetos e/ou recipientes com água no topo do aparelho.
- Não recomendamos a utilização de extensões e adaptadores.
- Não elimine o aparelho através do fogo. Tenha cuidado para não danificar o circuito/tubos de refrigeração do aparelho durante o transporte e utilização. Em caso de danos, não exponha o aparelho a uma fonte potencial de ignição e ventile de imediato a divisão onde o aparelho se situa.
- O sistema de refrigeração posicionado atrás e no interior dos Frigoríficos para Vinho contém refrigerante. Logo, evite danificar os tubos.
- Não use aparelhos elétricos no interior dos compartimentos para armazenamento de comida do aparelho, a não ser que sejam do tipo recomendado pelo fabricante.
- Não danifique o circuito de refrigeração.
- Não utilize dispositivos mecânicos ou outros meios para acelerar o processo de descongelação, que não os recomendados pelo fabricante.
- Não use aparelhos elétricos no interior dos compartimentos para armazenamento de comida do aparelho, a não ser que sejam do tipo recomendado pelo fabricante.
- Não tocar os elementos de refrigeração internos, especialmente com as mãos molhadas, pois pode sofrer queimaduras ou ferimentos graves.
- Mantenha as aberturas de ventilação no revestimento do aparelho ou na estrutura integrada, livres de obstruções.
- Não use objetos pontiagudos ou afiados tais como facas ou garfos para remover o gelo.
- Nunca use secadores de cabelo, aquecedores elétricos ou outros aparelhos similares para a descongelação.
- Não use uma faca ou um objecto afiado para remover o gelo que possa existir. Caso os utilize, o circuito de refrigerante

pode danificar-se, e a fuga que daí decorrer pode causar um incêndio ou danificar os seus olhos.

- Não use dispositivos mecânicos ou outro equipamento para acelerar o processo de descongelamento.
- Evite completamente a utilização de chamas nuas ou equipamento elétrico, tais como aquecedores, máquinas de limpeza a vapor, velas, lâmpadas a óleo e similares de forma a acelerar a fase de descongelamento.
- Nunca use água para lavar a área do compressor, limpe-a com um pano seco cuidadosamente depois de limpar para evitar a ferrugem.
- Recomendamos que mantenha a ficha limpa, quaisquer resíduos de poeira excessivos na ficha podem causar um incêndio.
- O produto foi concebido e fabricado apenas para uso doméstico.
- A garantia será anulada caso o produto seja instalado ou utilizado em instalações comerciais ou não-residenciais.
- O produto deve ser instalado, localizado e operado corretamente de acordo com as instruções contidas no folheto de Instruções para o Utilizador fornecido.
- A garantia só é aplicável a produtos novos e não pode ser transferida caso o produto seja vendido novamente.
- A nossa empresa declina qualquer responsabilidade por danos incidentais ou consequentes.
- A garantia não diminui de qualquer forma os seus direitos estatutários ou legais.
- Não realize reparações neste Frigorífico para Vinhos. Todas as intervenções devem ser realizadas exclusivamente por pessoal qualificado.



## **SEGURANÇA DAS CRIANÇAS!**

- Caso esteja a descartar um produto velho com um fecho ou trava instalado na porta, certifique-se que esta é deixada num estado seguro para evitar o aprisionamento de crianças.
- Este aparelho pode ser utilizado por crianças de idade igual ou superior a 8 anos e por pessoas com capacidades físicas, sensoriais ou mentais reduzidas ou falta de experiência e conhecimento, caso lhes tenha sido fornecida supervisão ou instruções relativas à utilização do aparelho de forma segura e desde que compreendam os perigos envolvidos.
- As crianças não devem brincar com o aparelho. A limpeza e manutenção pelo utilizador não deve ser realizada por crianças sem supervisão.

## Frigoríficos antigos e fora de uso

- Se o seu frigorífico usado tiver um bloqueio, quebrar ou remover o bloqueio antes de o eliminar, porque as crianças podem ficar presas no seu interior e causar um acidente.
- Os frigoríficos e congeladores antigos têm materiais de isolamento e de refrigeração com CFC. Portanto, ter cuidado para não prejudicar o ambiente quando eliminar os seus frigoríficos usados.

## Notas:

- Ler o manual de instruções com atenção antes de instalar e utilizar o frigorífico. A nossa empresa não é responsável por danos que decorram de uma utilização incorrecta.
- Seguir todas as instruções do aparelho e manual de instruções, e guardar este manual num local seguro para resolver os problemas que possam surgir no futuro.
- Este aparelho é produzido para ser usado nas habitações e só pode ser usado em habitação e para os fins especificados. Não é apropriado para uso comercial ou comum. Esta utilização implica a anulação da garantia e a nossa empresa não será responsável pelas perdas ocorridas.
- Este aparelho é produzido para uso em habitações e só adequado para refrigeração / conservação de alimentos. Não é adequado para uso comercial ou comum e/ou para armazenamento de substâncias excepto para alimentos. A nossa empresa não é responsável pelas perdas ocorridas em caso contrário.

## Instruções de segurança

- Não utilizar vários recipientes ou cabos de extensão.
- Não efectuar a ligação em tomadas danificadas ou antigas.
- Não puxar, torcer ou danificar o fio.
- Ne tortillez pas et ne tordez pas les câbles, et maintenez-les loin des surfaces chaudes.



- Après avoir effectué l'installation, assurez-vous que le câble d'alimentation n'est pas coincé sous l'appareil.
- Este aparelho foi concebido para ser utilizado por adultos, não deixar as crianças brincar com o aparelho ou pendurar-se na porta.
- Não ligar ou desligar a tomada com as mãos molhadas de modo a evitar o risco de choque eléctrico!
- Não colocar garrafas de vidro ou bebidas em lata no congelador. As garrafas ou latas podem explodir.
- Não colocar material explosivo ou inflamável no frigorífico, para sua segurança. Colocar as bebidas com grande percentagem de álcool na vertical fechando bem as tampas no compartimento do frigorífico.

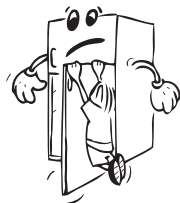

- Quando remover o gelo do congelador, não deve tocá-lo porque o gelo pode causar queimaduras e/ou cortes.
- Não tocar nos alimentos congelados com as mãos molhadas! Não consumir gelados e cubos de gelo imediatamente depois de os ter retirado do congelador!
- Não congelar novamente alimentos congelados depois destes terem sido descongelados. Este processo pode causar problemas de saúde como intoxicação alimentar.
- Não tapar a estrutura ou a parte de cima do frigorífico com tecidos. Isto afecta o desempenho do seu frigorífico.
- Não utilize qualquer aparelho eléctrico no interior do frigorífico ou do congelador.
- Fixar os acessórios do frigorífico durante o transporte para evitar danos nos mesmos.



## Instalar e operar com o seu frigorífico

*Antes de usar o frigorífico, deve prestar atenção aos seguintes aspectos:*

- A tensão de funcionamento do frigorífico é 220-240 V a 50Hz.
- A ficha deve ser acessível depois da instalação.
- Pode haver um odor aquando da primeira ligação. Este desaparecerá quando o aparelho começar a arrefecer.
- Antes de fazer a ligação à corrente eléctrica, certifique-se de que a voltagem na placa de especificações corresponde à voltagem do sistema eléctrico da sua casa.
- Insira a tomada na ficha com uma ligação à terra correcta. Se a tomada não tiver ligação terra ou a ficha não corresponder, sugerimos que contacte um electricista para a assistência.
- Este aparelho deve estar ligado a uma tomada com fusíveis devidamente instalada. A alimentação eléctrica (CA) e a tensão na tomada devem corresponder aos detalhes indicados na placa de identificação do aparelho (placa de identificação está localizada no lado esquerdo interior do aparelho).
- Não assumimos responsabilidade por danos que possam ocorrer devido a utilização em subterrâneo.
- Colocar o frigorífico num local não sujeito à luz solar directa.
- Não deve ser utilizado no exterior ou deixado à chuva.
- O frigorífico deve estar afastado pelo menos 50cm de fogões, fornos a gás e aquecedores e pelo menos a 5 cm de fornos eléctricos.
- Quando o frigorífico é colocado ao lado de um congelador, deve haver um espaço de 2 cm entre os aparelhos para impedir a humidade na superfície externa.
- Não colocar objectos pesados sobre o aparelho.
- Limpar o aparelho em profundidade, especialmente no interior, antes de usar (Consultar Limpeza e Manutenção).
- O procedimento de instalação na cozinha é indicado no Manual de Instalação. Este produto deve ser utilizado apenas em cozinhas.



- Antes de utilizar o frigorífico, lavar todas as partes com água quente e uma colher de café de bicarbonato de sódio, enxaguar com água e secar. Colocar todos os elementos depois da limpeza.
- Instalar o plástico de ajustamento da distância (a parte com palhetas brancas situada na parte traseira) rodando 90° conforme mostrado na imagem de modo que o condensador não toque na parede.
- O frigorífico deve ser colocado junto a uma parede com um espaço livre que não exceda 75 mm.

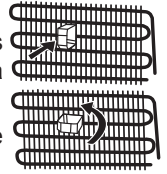

## Antes de usar o seu frigorífico

- Quando utilizar o frigorífico pela primeira vez ou depois do transporte, manter o frigorífico na posição vertical durante 3 horas e depois liga-lo de modo a obter um funcionamento eficiente. De outro modo, pode danificar o compressor.
- Pode existir um cheiro quando ligar o frigorífico pela primeira vez; este cheiro desaparece quando o frigorífico começa a arrefecer.

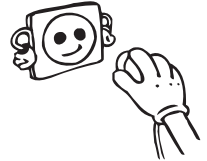

## Informação sobre a tecnologia de arrefecimento de nova geração

Os frigoríficos congeladores com tecnologia de arrefecimento de nova geração têm um sistema de trabalho diferente dos frigoríficos congeladores estáticos. Num frigorífico congelador normal, o ar húmido que entra no congelador e o vapor de água que sai dos alimentos transformam-se em gelo no compartimento do congelador. De modo a derreter este gelo, ou seja, descongelar, o frigorífico tem de ser desligado da corrente. De modo a manter os alimentos frios durante o período de descongelar, o utilizador tem de armazená-los noutra local e de limpar o gelo restante e acumulado.

A situação é totalmente diferente nos compartimentos do congelador equipados com tecnologia de arrefecimento de nova geração. Com a ajuda da ventoinha, é soprado ar fresco e seco pelo compartimento do congelador. Como consequência do ar fresco que é facilmente soprado pelo compartimento, mesmo nos espaços entre as prateleiras, os alimentos são congelados de modo uniforme e adequado. E não haverá gelo.

A configuração do compartimento do frigorífico será praticamente a mesma que a do compartimento do congelador. O ar emitido pela ventoinha localizada no topo do compartimento do frigorífico é arrefecido enquanto passa pela fenda atrás do tubo de ventilação. Ao mesmo tempo, o ar é soprado através dos furos do tubo de ventilação, de modo a que o processo de arrefecimento seja terminado com sucesso no compartimento do frigorífico. Os furos no tubo de ventilação foram projetados para uma distribuição uniforme do ar através do compartimento.

Como não passa ar entre o compartimento do congelador e do frigorífico, os cheiros não se misturarão.

Como consequência, o seu frigorífico com tecnologia de arrefecimento de nova geração é fácil de usar e oferece-lhe o acesso a um enorme volume e a um aspeto estético.

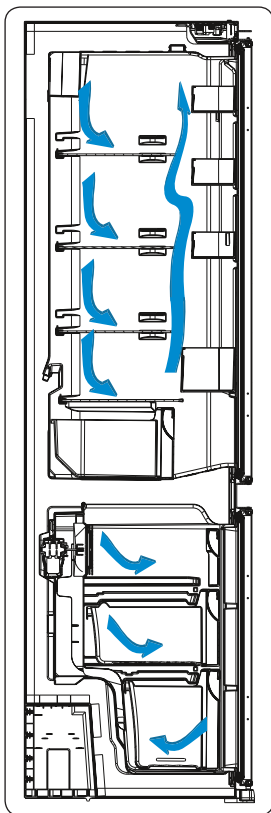

## PARTE - 2. COMO OPERAR COM O APARELHO

### Painel de controlo

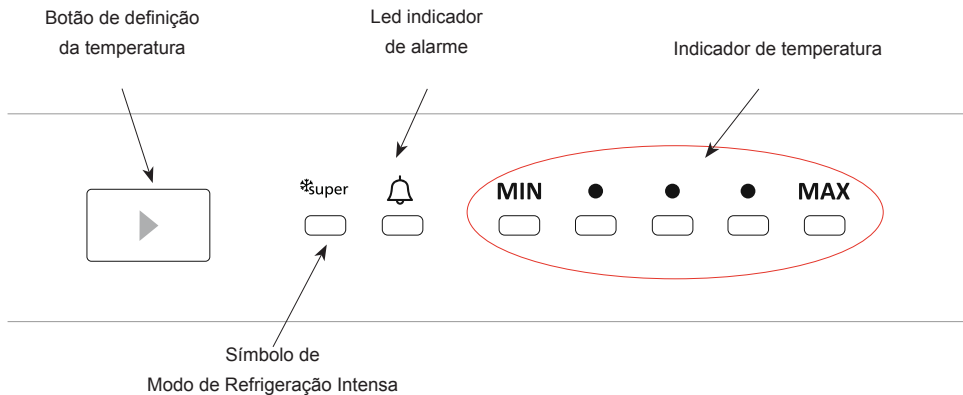

Este botão permite definir a temperatura do frigorífico. Para definir valores para o compartimento do frigorífico, pressione este botão. Use este botão também para ativar o modo de Refrigeração Intensa.

#### 1.1.1. Luz de alarme

Em caso de haver algum problema com o frigorífico, o LED de alarme acenderá uma luz vermelha

#### 1.1.2. Modo de Refrigeração Intensa

##### Quando deve ser usado?

- Para a refrigeração de grandes quantidades de alimentos.
- Para a refrigeração de refeições rápidas.
- Para a refrigeração rápida de alimentos.
- Para armazenar alimentos sazonais por um longo período.

##### Como usar?

- Pressione o botão de definição da temperatura até que a luz da refrigeração intensa se acenda.
- O LED de refrigeração intensa acender-se-á durante este modo.
- Para um desempenho ótimo do eletrodoméstico na capacidade máxima de refrigeração, configure o eletrodoméstico para ativar o modo de Refrigeração Intensa 5 horas antes de colocar os alimentos frescos no frigorífico.

##### Durante este modo:

Se pressionar o botão de definição da temperatura, o modo será cancelado e a definição será reposta em MAX.

**Nota:** O modo de "Refrigeração Intensa" será cancelado automaticamente após 5 horas.

#### 1.1.3. Definições de Temperatura

- A temperatura inicial do Visor de Definição é a temperatura média indicada.

- Pressione o botão de definição da temperatura uma vez.
- De cada vez que pressiona o botão a temperatura definida diminuirá.
- Se pressionar o botão de definição da temperatura até que o símbolo de refrigeração intensa apareça no visor e não pressionar qualquer botão dentro de 3 segundos, a Refrigeração intensa irá piscar.
- Se continuar a pressionar, reiniciará a partir do último valor.

Assegura que as definições de temperatura no compartimento de refrigeração e no compartimento de congelação do seu frigorífico são realizadas automaticamente. Poderão ser fixadas para qualquer valor compreendido entre MÍN a MÁX. Se pressionar o botão de definição da temperatura entre MÍN a MÁX, a temperatura diminuirá. Para poupar energia durante o inverno, utilize o seu frigorífico numa posição inferior.

### **Avisos para as Definições de Temperatura**

- Os seus ajustes de temperatura não serão eliminados quando ocorrer uma falha de corrente.
- Não mude para outro ajuste antes de completar o anterior.
- Os ajustes de temperatura devem ser feitos de acordo com a frequência de abertura da porta, a quantidade de alimentos no interior do frigorífico e a temperatura ambiente do local onde se encontra o seu frigorífico.
- O seu frigorífico deve funcionar até 24 horas de acordo com a temperatura ambiente, sem interrupção depois de ser ligado, para ficar completamente refrigerado.
- Durante este período, não abra as portas do seu frigorífico com frequência nem coloque muitos alimentos no interior.
- É aplicada uma função de atraso de 5 minutos para evitar danos ao compressor do seu frigorífico, quando retira a ficha da tomada e a volta a colocar ou quando ocorre uma falha de energia. O seu frigorífico voltará a funcionar normalmente após cerca de 5 minutos.
- O seu frigorífico foi concebido para funcionar nos intervalos de temperatura ambiente especificados nos padrões conforme a classe climática mencionada na placa de características. Não recomendamos o funcionamento do seu frigorífico fora dos limites dos valores de temperaturas declarados em termos de eficácia de refrigeração.
- Este eletrodoméstico foi concebido para funcionar a uma temperatura ambiente situada entre os 16 °C e 43 °C.

<b>Classe climática</b>	<b>Temperatura ambiente (°C)</b>
<b>T</b>	Entre 16 e 43 °C
<b>ST</b>	Entre 16 e 38 °C
<b>N</b>	Entre 16 e 32 °C
<b>SN</b>	Entre 10 e 32 °C

## Acessórios

### Recipiente de gelo

- Encha o recipiente de gelo com água e coloque-o no compartimento de congelação.
- Quando a água se transforma em gelo, pode virar o tabuleiro como acima indicado para obter os cubos de gelo.

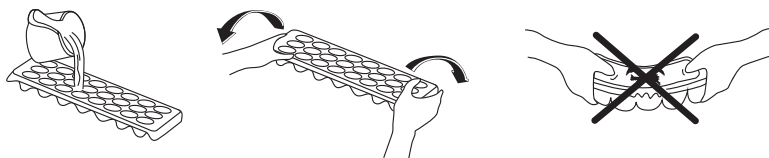

### Suporte para garrafas (nalguns modelos)

De modo a impedir que as garrafas deslizem ou caiam pode usar o suporte para garrafas. Pode também impedir que haja ruído quando abre ou fecha a porta.

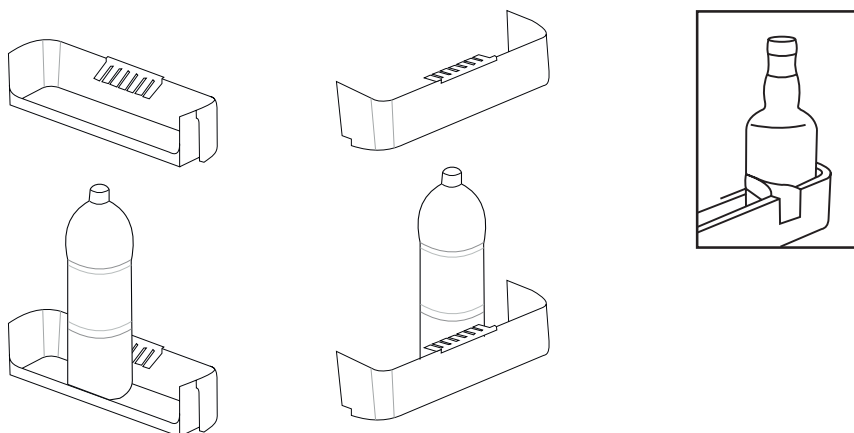

### Indicador de frescura

O controlador de humidade na posição fechada permite que fruta e legumes frescos sejam conservados durante mais tempo.

Se a gaveta estiver totalmente cheia, deve abrir-se o indicador de frescura localizado na parte da frente da gaveta. Quando o abrir, a temperatura e a humidade do ar na gaveta irão cair.

Se notar alguma condensação na prateleira de vidro, pode definir o controle de humidade de plástico para a posição aberta.

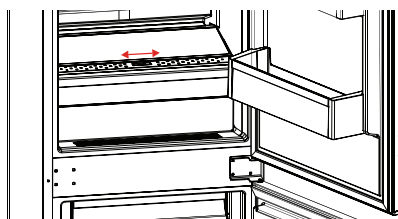

***Todas as descrições visuais ou escritas nos acessórios podem variar conforme o modelo do aparelho.***



## **PARTE - 3. GUARDAR OS ALIMENTOS NO APARELHO**

### **Compartimento do refrigerador**

- Para reduzir a humidade e conseqüente aumento de gelo, nunca coloque, no congelador, líquidos sem estarem hermeticamente fechados. O gelo tende a concentrar-se nas partes mais frias do evaporador, o que requer uma descongelação mais frequente.
- Nunca coloque comida quente no refrigerador. A comida deve arrefecer à temperatura ambiente e deve ser colocada no refrigerador de forma a permitir a circulação do ar.
- Nada deverá tocar a parede da parte de trás porque pode produzir gelo e a embalagem pode ficar colada à parede. Não abra o refrigerador frequentemente.
- Organize a carne e o peixe limpo(introduzidos em embalagens de plástico) os quais irá usar em 1-2 dias, no compartimento do fundo(o qual está em cima da parte encurvada) uma vez que esta é a secção mais fria e assegurará as melhores condições armazenamento.
- Pode colocar as frutas e os legumes na parte encurvada sem acondicionar.

### **Compartimento do Congelador**

- O uso do congelador é para armazenar alimentos por períodos longos de tempo e para fazer cubos de gelo.
- Para congelar alimentos frescos, assegure-se que de acordo com a superfície do congelador, os alimentos estão em contacto com a superfície congeladora.
- Não coloque alimentos frescos ao lado de alimentos congelados, pois estes podem descongelar.
- Para congelar alimentos frescos ( p.e. carne, peixe e carne picada), proceda à divisão para o consumo diário.
- Depois de descongelar o aparelho, substitua os alimentos e consuma os que retirou num período curto de tempo.
- Nunca coloque alimentos quentes no congelador. é desaconselhável para os alimentos congelados.
- Para congelar alimentos congelados industrialmente siga as instruções do fabricante, no caso de não constar as instruções, não deve congelar os alimentos por um período superior a 3 meses após a compra do produto.
- Quando comprar comidas congeladas assegure-se que estas foram congeladas a uma temperatura satisfatória e que a embalagem está intacta.
- Os alimentos congelados devem ser transportados em recipientes apropriados para manter a qualidade da comida e devem ser colocados no congelador o mais rápido possível.
- Se uma embalagem de comida congelada mostra sinais de humidade e apresenta uma dilatação anormal, é provável que tivesse sido armazenada a uma temperatura inadequada e que os conteúdos estão deteriorados.
- A vida de congelação dos alimentos depende da temperatura do local, configuração do termóstato , frequência de abertura da porta, do tipo de comida e do tempo de transporte do produto desde a loja até casa. Siga sempre as instruções da embalagem e nunca exceda o máximo de tempo indicado.

**Nota importante:**

- *Alimentos congelados que foram descongelados devem ser consumidos como alimentos frescos. Se não forem cozinhados depois de serem descongelados, NUNCA MAIS devem ser congelados.*
- O sabor de alguns condimentos que se encontram em pratos pré-cozinhados (anis, manjeriçã, agrião, vinagre, sortido de especiarias, gengibre, alho, cebola, mostarda, tomilho, manjerona, pimenta preta, etc.) pode ser alterado e estes ganham um sabor forte quando são armazenados durante muito tempo. Por isso, adicione apenas uma pequena quantidade de condimentos, caso planear congelar, ou então adicione os temperos depois dos alimentos serem descongelados.
- O período de armazenamento dos alimentos depende da gordura usada. As gorduras adequadas são margarina, banha de vitelo, azeite e manteiga. As gorduras inadequadas são óleo de amendoim e banha de porco.
- Alimentos líquidos devem ser armazenados em copos de plástico e os outros alimentos devem ser congelados em sacos ou embalagens de plástico.

## PARTE - 4. LIMPEZA E MANUTENÇÃO

- **Desligar o frigorífico antes de iniciar a limpeza.**

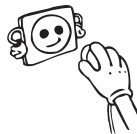

- Não limpar o frigorífico deitando-lhe água em cima.

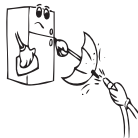

- Pode lavar o interior e o exterior com um pano macio ou esponja usando água quente e com detergente.

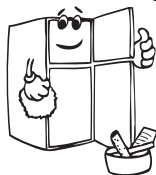
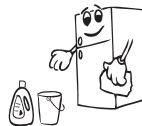

- Remover as partes individualmente e limpar com água e sabão. Não lavar na máquina de lavar roupa.



- Não utilizar produtos inflamáveis, explosivos ou corrosivos como diluentes, gás, ácido para efectuar a limpeza.

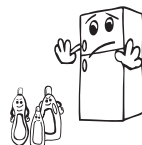

- Deve limpar o condensador com a vassoura pelo menos uma vez por ano para garantir a poupança de energia e o aumento da produtividade.

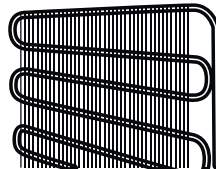

**Garantir que o frigorífico está desligado quando está a realizar a limpeza.**

### Descongela

O seu frigorífico faz o descongelamento totalmente automático. A água formada como resultado do descongelamento passa através da calha de recolha de água, corre para o recipiente de vaporização por trás do frigorífico e evapora-se naturalmente a partir daí.

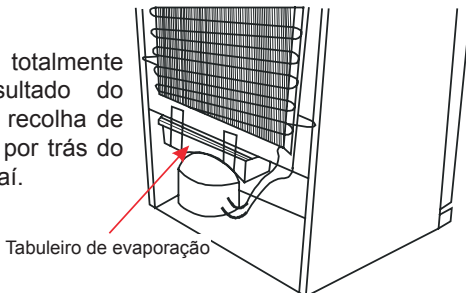

## Substituição da faixa LED

1 ou 2 faixas de LED no frigorífico são utilizadas para iluminar o seu eletrodoméstico. Contacte o técnico de assistência.

**Nota:** Os números e localização das faixas LED poderão variar de acordo com o modelo.

**!!! Algumas versões poderão não ter iluminação.**

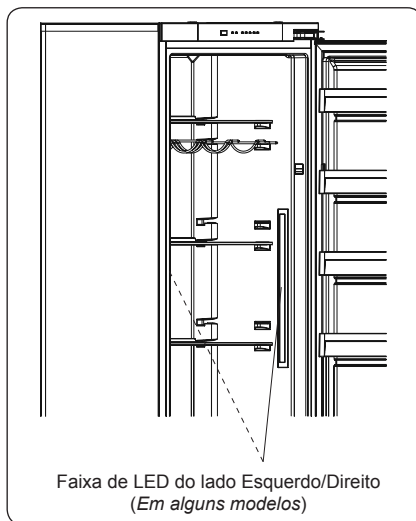
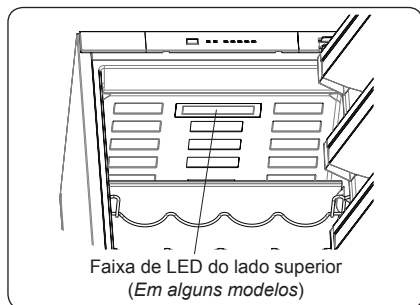

## PARTE - 5. TRANSPORTE E REPOSICIONAMENTO

- A embalagem original e a esponja devem ser guardadas para novo transporte, se necessário (opcional).
- Deve fixar o seu frigorífico com uma embalagem grossa, cintas ou cordas resistentes e seguir as instruções para transporte na embalagem quando for para transportar de novo.
- Retirar as peças móveis (prateleiras, acessórios, caixas de vegetais, etc.) ou fixá-las no interior do frigorífico em relação a choques usando cintas durante o reposicionamento e o transporte.
- Transportar o frigorífico na posição vertical.

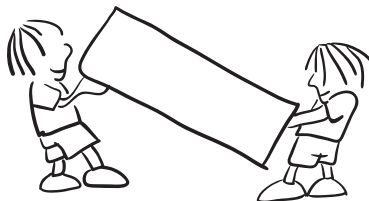

## PARTE - 6. ANTES DE LIGAR PARA O SERVIÇO PÓS-VENTA

LED indicador de alarme acende	TIPO DE ERRO	PORQUÊ	O QUE FAZER
	"Aviso de falhas"	Existem peças fora de ordem ou ocorreu uma falha no processo de arrefecimento	Verifique se a porta está ou não aberta. Caso a porta não esteja aberta, chame o serviço de assistência técnica o mais depressa possível.

Se seu frigorífico não está a trabalhar adequadamente, pode ser um problema secundário, então confira o seguinte, antes de chamar um electricista para economizar tempo e dinheiro.

### O que fazer, se o frigorífico não funciona;

#### Verifique que;

- Não há corrente eléctrica,
- O interruptor geral da casa não está desligado,
- A tomada não é suficiente. Para conferir isto, ligue noutro aparelho e comprove que funciona.

### Isto é o que deve fazer se o aparelho não funciona correctamente;

#### Verifique que;

- Não sobrecarregou o aparelho,
- As portas estão perfeitamente fechadas,
- Não há sujidade no condensador ,
- Há bastante espaço entra as paredes traseiras e laterais.

### Se há barulho;

O gás refrigerante que circula no circuito de refrigerador pode fazer um ruído(um leve borbulhar) até mesmo quando o compressor não está a funcionar. Não se preocupe, isto é bastante normal. Se estes sons são diferentes, verifique que;

- O aparelho está bem nivelado,
- Nada está a tocar na parte traseira,
- Os objectos sobre o aparelho vibram.

### Se há água na parte mais baixa do frigorífico ;

#### Verifique que ;

O conduto de evacuação não está entupido (Use o tampão -filtro para limpar o conduto)

### Recomendações

- Para aumentar espaço e melhorar a aparência, a «secção de esfriamento» deste aparelho é posicionada dentro da parede na parte de trás do compartimento do refrigerador. Quando o aparelho está a funcionar, esta parede está coberta com gelo ou gotas de água ,dependendo se o compressor está a funcionar ou não. Não se preocupe. Isto é bastante normal. o aparelho só deve ser descongelado se apresentar uma camada de gelo excessivamente grossa na parede.

- Desligue o frigorífico da tomada caso este não seja usado durante um período prolongado de tempo (por ex., durante as férias de verão). Limpe o frigorífico de acordo com o capítulo de limpeza e deixe a porta aberta para evitar humidade e cheiro.
- Para parar completamente o aparelho, desligue da ficha principal (para limpar)
- Se o problema persistir depois de ter seguido as instruções em cima, consulte um fornecedor autorizado.

### **Recomendações**

- A função de protecção do compressor será activada após um corte eléctrico súbito ou depois de ter desligado o aparelho, porque o gás no sistema de arrefecimento ainda não está estabilizado. Isto é relativamente normal, e o frigorífico iniciará o respectivo funcionamento após 4 ou 5 minutos.
- A unidade de refrigeração do refrigerador está oculta na parede traseira. Portanto, as gotas de água ou gelo podem aparecer na superfície traseira do seu frigorífico devido ao funcionamento do compressor em intervalos especificados. Isto é normal. Não há necessidade de realizar uma operação de descongelamento a menos que o gelo seja excessivo.
- Se não usar o frigorífico durante um longo período de tempo (por ex. férias de Verão) deve colocar o termostato na posição “•”. Depois de descongelar, limpar o frigorífico e deixar a porta aberta para impedir a formação de humidade e de odores.
- Se o problema persistir mesmo depois de ter seguido todas as instruções acima, consulte o serviço de assistência autorizado mais próximo.
- Se o aparelho que comprou for destinado para uso doméstico, deve ser somente usado para os fins indicados. Não é apropriado para uso comercial ou comum. Se o utilizador usar o aparelho duma forma que não esteja em conformidade com estas características, chamamos a atenção que nem o produtor nem o distribuidor serão responsabilizados por qualquer reparação ou avaria durante o período de garantia.

### **Economia De Energia**

1. A instalação do aparelho afastado de fontes de calor e sem estar exposto a luz solar direta num local bem ventilado.
2. Evite colocar comida quente no frigorífico para evitar aumentar a temperatura interna e, portanto, causando o funcionamento contínuo do compressor.
3. Não amontoe excessivamente os alimentos para garantir uma circulação adequada do ar.
4. Descongele o aparelho caso tenha gelo para facilitar a transferência do frio.
5. Em caso de falha de energia eléctrica, é recomendado que mantenha a porta do frigorífico fechada.
6. Em caso de falha de energia eléctrica, é recomendado que mantenha a porta do frigorífico fechada.
7. Abra ou mantenha as portas do aparelho abertas o mínimo possível.
8. Evite ajustar o termostato para temperaturas demasiado frias.
9. Remova o pó presente na traseira do aparelho.

## PARTE - 7. AS PARTES DO APARELHO E OS COMPARTIMENTOS

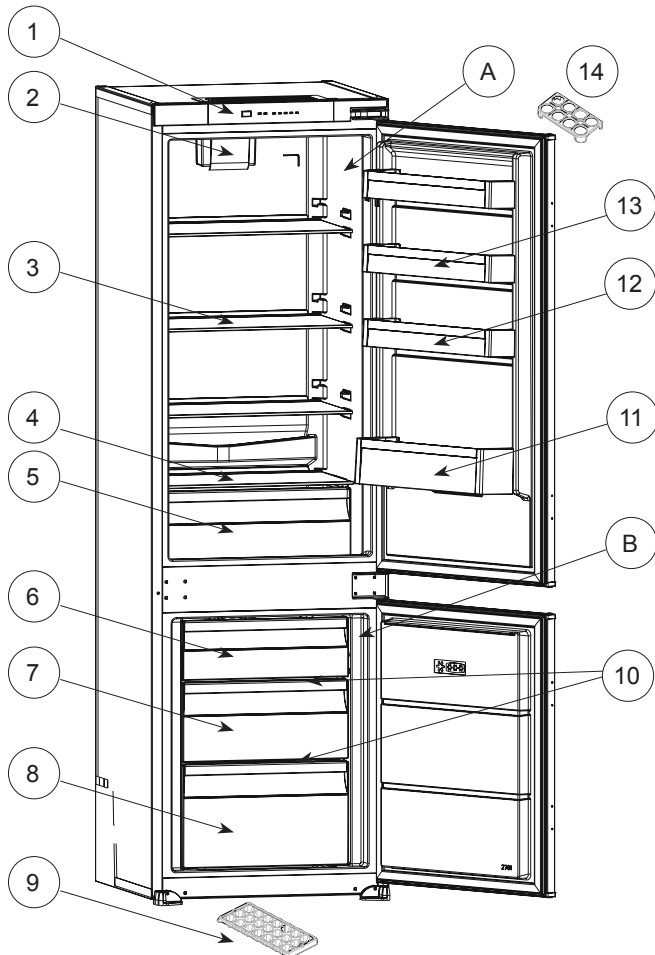

Esta apresentação é apenas para informação sobre as partes do electrodoméstico.  
As partes podem variar conforme o modelo.

- A) Compartimento do frigorífico
- B) Compartimento do congelador
- 1) Painel de controlo
- 2) Ventoinha turbo
- 3) Prateleiras do frigorífico
- 4) Tampa dos vegetais
- 5) Vegetais
- 6) Tampa do compartimento do congelador
- 7) Gaveta do compartimento do congelador

- 8) Gaveta do compartimento inferior do congelador
- 9) Tabuleiros gelo
- 10) Prateleira de vidro
- 11) Prateleira para garrafas
- 12) Prateleira da porta
- 13) Prateleira da porta
- 14) Suporte para ovos

\*em alguns modelos

## ELIMINAÇÃO DE APARELHOS VELHOS



Este aparelho está marcado de acordo com a Directiva europeia 2012/19/CE sobre Resíduos de Equipamento Eléctrico e Electrónico (DEEE).

Os DEEE contêm substâncias poluentes (que podem causar consequências negativas para o ambiente) e componentes básicos (que podem ser reutilizados). É importante que os DEEE sejam submetidos a tratamentos específicos, de maneira a remover e eliminar adequadamente todos os poluentes, e recuperar e reciclar todos os materiais.

Os indivíduos têm um papel importante ao assegurar que os DEEE não se tornam num problema ambiental, é essencial seguir algumas regras básicas:

Os DEEE não devem ser tratados como resíduos domésticos.

Os DEEE devem ser entregues nos pontos de recolha relevantes geridos pelo município ou por companhias registadas. Em muitos países, a recolha casa-a-casa, para DEEE de grandes dimensões, pode existir.

Em muitos países, ao comprar um novo aparelho, o antigo pode ser devolvido ao comerciante que tem de o recolher sem qualquer custo, um-para-um, desde que o equipamento seja de tipo equivalente e tenha as mesmas funções que o equipamento fornecido.

### Conformidade

Ao colocar a marca **CE** neste produto, estamos a confirmar a conformidade com todos os requisitos de segurança, saúde e ambiente relevantes que são aplicáveis na legislação sobre este produto.



# Obsah

<b>POKYNY K POUŽITÍ.....</b>	<b>49</b>
Obecná upozornění .....	49
Staré a nefunkční chladničky.....	56
Bezpečnostní varování .....	56
Instalace a obsluha vaší chladničky .....	57
Než začnete chladničku používat .....	58
Informace o nové technologii chlazení .....	58
<b>JAK SPOTŘEBIČ OBSLUHOVAT .....</b>	<b>59</b>
Ovládací panel.....	59
Tlačítko nastavení teploty v chladničce .....	59
Upozornění při nastavení teploty .....	60
Příslušenství .....	61
Zásobník na led.....	61
Držák na lahve .....	61
Ovladač vlhkosti .....	61
<b>SKLADOVÁNÍ POTRAVIN VE SPOTŘEBIČI.....</b>	<b>62</b>
Chladnička .....	62
Mraznička .....	62
<b>ČIŠTĚNÍ A ÚDRŽBA.....</b>	<b>63</b>
Rozmrazování .....	63
Výměna LED (je-li LED použita jako osvětlení) .....	64
<b>DOPRAVA A PŘEMÍSTĚNÍ.....</b>	<b>64</b>
<b>NEŽ SE OBRÁTÍTE NA POPRODEJNÍ SERVIS .....</b>	<b>65</b>
Úspora Energie.....	66
<b>ČÁSTI SPOTŘEBIČE A PŘÍSLUŠENSTVÍ .....</b>	<b>67</b>

*Pokyny k použití se vztahují na několik modelů. Z toho důvodu se mohou objevit rozdíly.*

## 1. ČÁST POKYNY K POUŽITÍ

### Děkujeme vám, že jste si zakoupili tento spotřebič.

Před tím, než budete mrazák používat, přečtěte si pozorně pokyny v této příručce, abyste maximalizovali jeho výkon. Uchovejte dokumentaci pro následné použití nebo pro nového vlastníka. Tento spotřebič je určen výhradně pro použití v domácnosti nebo podobných aplikacích, jako jsou:

- kuchyňské kouty pro zaměstnance v dílnách, kancelářích a jiných pracovních prostředích
- farmy, v hotely, motely a jiné typy residencí
- noclehárny (B & B)
- cateringové služby a podobné aplikace, kde nejde o maloobchodní prodej

Tento spotřebič se může používat pouze pro skladování potravin. Jakékoliv jiné využití se považuje za nebezpečné a výrobce nenese odpovědnost za jakékoliv škody. Doporučujeme vám, abyste si přečetli záruční podmínky. Abyste dosáhli nejlepšího možného výkonu a bezporuchového provozu svého spotřebiče, je velmi důležité, abyste si pečlivě přečetli tyto pokyny. Pokud nebudete dodržovat tyto pokyny, můžete ztratit nárok na bezplatný servis v

záruční době.

### Obecná upozornění

**VAROVÁNÍ:** Větrací otvory udržujte bez překážek.

**VAROVÁNÍ:** Nepoužívejte mechanické nástroje nebo jiné prostředky k urychlení procesu odmrazení s výjimkou těch, které doporučuje výrobce..

**VAROVÁNÍ:** V prostoru pro skladování potravin nepoužívejte elektrické spotřebiče, s výjimkou těch, které doporučuje výrobce.

**VAROVÁNÍ:** Nepoškodte chladicí okruh.

**VAROVÁNÍ:** Abyste předešli nebezpečí z důvodu nestability spotřebiče, je třeba hu upevnit v souladu s pokyny.

- Pokud vaše chladnička používá jako chladiivo R600 - bude to vyznačeno na štítku na chladicím zařízení- musíte si dát pozor během přepravy a montáže, aby nedošlo k poškození chladicích prvků spotřebiče. I když je R600a ekologický a přírodní plyn, je výbušný. Pokud dojde k velkému úniku z důvodu poškození chladicích prvků, přemístěte chladničku od otevřeného ohně nebo zdrojů tepla a místnost, v níž je spotřebič umístěný, několik minut větrejte.
- Během přenášení a umisťování chladničky dejte pozor, abyste nepoškodili chladicí okruh plynu.

- Neskladujte výbušné substance, např. plechovky s aerosolem, neboť ty mohou v tomto spotřebiči způsobit vznik požáru.
- Tento spotřebič je určený k použití v domácnosti a podobných zařízeních, např.;
- kuchyňky pro zaměstnance v obchodech, kancelářích a ostatních pracovních prostředích
- pro klienty v hotelech, motelech a ostatních obytných prostorech
- pro klienty v penzionech;
- pro catering a ostatní podobná prostředí
- Pokud zásuvka neodpovídá zástrčce chladničky, musí ji vyměnit výrobce, jeho servis nebo podobně kvalifikované osoby, aby se tak předešlo nebezpečí.
- Tento přístroj nesmí používat osoby (včetně dětí) s omezenými tělesnými, smyslovými nebo mentálními schopnostmi anebo osoby bez příslušných znalostí a zkušeností, pokud nejsou pod dozorem anebo nebyli poučeni o užívání tohoto přístroje osobou, která odpovídá za jejich bezpečnost. Děti musí být pod dozorem, aby si s přístrojem nehrály.
- Speciálně uzemněná zástrčka byla připojena k napájecímu kabelu vaší chladničky. Tato zástrčka musí být použita se speciálně uzemněnou zástrčkou s 16 ampéry. Nemáte-li doma takovou zásuvku, nechte ji nainstalovat autorizovaným elektrikářem.
- Tento spotřebič mohou používat děti starší 8 let a osoby s omezenými tělesnými, smyslovými nebo mentálními schopnostmi anebo osoby bez příslušných znalostí a zkušeností, pokud jsou pod dozorem nebo byly poučeny o bezpečném užívání tohoto přístroje a chápou související nebezpečí. Děti si nesmí se spotřebičem hrát. Čištění a údržba nesmí být prováděny dětmi bez dohledu dospělé osoby.

- Pokud je napájecí kabel poškozen, musí jej vyměnit výrobce, jeho servisní zástupce nebo obdobně kvalifikovaná osoba, aby se předešlo riziku.
- Tento spotřebič není určen k použití v nadmořských výškách nad 2000 m.

## **VAROVÁNÍ!**

- Při čištění/přemísťování spotřebiče musíte dát pozor, abyste se nedotkli kovových drátů výměníku tepla na zadní straně spotřebiče. Mohli byste si poranit prsty nebo ruku, nebo poškodit spotřebič.
- Spotřebič není konstruován pro umístění na jiném spotřebiči. Nepokoušejte se sedat si nebo stoupat na spotřebič. Není na to konstruován. Mohli byste se zranit nebo poškodit spotřebič.
- Při přenášení/přesouvání spotřebiče dbejte, aby se kabel napájení nezachytil pod spotřebičem. Mohlo by dojít k přerušování nebo poškození kabelu napájení.
- Při umísťování svého spotřebiče dejte pozor, aby se nepoškodila podlaha, potrubí, stěny atd. Nepřemísťujte spotřebič taháním za víko nebo kliku. Nenechte děti, aby si se spotřebičem hráli nebo manipulovali s ovladači. Pokud nebudou tyto pokyny dodrženy, naše společnost se zříká veškeré odpovědnosti.
- Neinstalujte spotřebič ve vlhkém, mastném nebo prašném prostředí, zabraňte působení přímých slunečních paprsků nebo vody.
- Neinstalujte spotřebič poblíž zdrojů tepla nebo hořlavých materiálů.
- Pokud dojde k výpadku proudu, neotevírejte víko. Zmrzlé potraviny by neměly být ovlivněny, pokud bude výpadek proudu kratší než 20 hodin. Pokud je výpadek proudu delší, je nutné potraviny zkontrolovat a okamžitě sníst, nebo uvařit a poté zmrazit.

- Pokud zjistíte, že víko truhlicového mrazáku lze obtížně otevřít, hned jak je zavřete, nemějte obavy. Je to způsobeno rozdílem tlaku, který se vyrovná, a budete moci víko otevřít za několik minut.
- Nepřipojujte spotřebič k napájení elektrickým proudem, dokud nejsou odstraněny všechny obaly a chrániče pro přepravu.
- Pokud byl spotřebič přepravován ve vodorovné poloze, před zapnutím jej nechte stát alespoň 4 hodiny, aby se usadil olej v kompresoru.
- Tento mrazák se smí používat pouze k zamýšleným účelům (tj. ukládání a mrazení potravin).
- V chladničce na víno neskladujte léky nebo materiály určené pro výzkum. Pokud budete skladovat materiál, který vyžaduje přísnou kontrolu teploty skladování, je možné, že dojde k jeho znehodnocení nebo může dojít k nekontrolované reakci a vzniku nebezpečí.
- Před jakoukoliv manipulací se spotřebičem, odpojte kabel napájení od zásuvky.
- Při dodání zkontrolujte, že produkt není poškozen a že všechny součásti a příslušenství jsou v dokonalém stavu.
- Pokud dojde k úniku chladiva, nedotýkejte se zásuvky a nepoužívejte otevřený oheň. Otevřete okno a vyvětrejte. Poté zavolejte servisní středisko a požádejte o opravu.
- Nepoužívejte prodlužovací kabely nebo adaptéry.
- Netahejte a neohýbejte kabel napájení, nedotýkejte se zásuvky mokřýma rukama.
- Vyhněte se poškození zástrčky nebo kabelu napájení; mohlo by dojít k úrazu elektrickým proudem nebo požáru.
- Neumísťujte ani neukládejte hořlavé nebo vysoce prchavé látky, jako jsou éter, benzín, LPG, propan, aerosolové nádoby, lepidla, čistý alkohol atd. Tyto materiály mohou způsobit výbuch.

- Je-li napájecí kabel poškozen, musí jej vyměnit výrobce, jeho servisní technik nebo podobně kvalifikovaný technik, aby nedošlo ke vzniku nebezpečných situací.
- Poblíž chladničky na víno nepoužívejte ani neukládejte hořlavé spreje, jako jsou barvy ve spreji. Mohlo by dojít k výbuchu nebo požáru.
- Na horní stranu spotřebiče nepokládejte předměty nebo nádoby s vodou.
- Nedoporučujeme používat prodlužovací kabely ani síťové adaptéry.
- Nelikvidujte spotřebič spálením. Při přepravě a používání spotřebiče dbejte, aby nedošlo k poškození okruhu/potrubí chladiva. V případě poškození nevystavujte spotřebič ohni, zdrojům vznícení a okamžitě vyvětrejte místnost, ve které je spotřebič umístěn.
- Systém chlazení umístěný za a uvnitř chladničky na víno obsahuje chladivo. Zabraňte poškození potrubí.
- Uvnitř prostoru pro skladování potravin ve spotřebiči nepoužívejte elektrické spotřebiče, pokud se nejedná o spotřebiče doporučené výrobcem.
- Nepoškodte okruh chladiva.
- Nepoužívejte mechanické nástroje ani jinak neurychlujte proces rozmrazování. Používejte pouze prostředky doporučené výrobcem.
- Uvnitř prostoru pro skladování potravin nepoužívejte elektrické spotřebiče, pokud se nejedná o spotřebiče doporučené výrobcem.
- Otvory pro ventilaci spotřebiče nebo skříně, ve které je spotřebič vestavěn, udržujte volné bez překážek.
- Pro odstraňování námrazy nepoužívejte špičaté nebo ostré předměty.

- Nedotýkejte se vnitřních chladicích prvků, a to obzvláště pokud máte mokré ruce, protože byste se mohli popálit nebo zranit.
- Na pomoc odmrazování nikdy nepoužívejte vysoušeče vlasů, elektrické ohřívače a jiné podobné elektrické spotřebiče.
- Námrazu neškrábejte nožem nebo ostrými předměty. Mohlo by dojít k poškození okruhu chladiva a vyteklé chladivo může způsobit požár nebo poškození zraku.
- Nepoužívejte žádná mechanická zařízení pro urychlení procesu rozmrazování.
- Je absolutně nezbytné zabránit používání otevřeného ohně nebo elektrických přístrojů, jako jsou ohřívače, parní čističe, svíčky, olejové lampy a podobné, pro zrychlení fáze rozmrazování.
- Okolí kompresoru nikdy nemyjte vodou. Po vyčištění, abyste zabránili korozi, důkladně je otřete suchým hadrem.
- Doporučuje se udržovat zástrčku v čistotě. Nánosy prachu na zástrčce mohou způsobit požár.
- Produkt ve určen a vyroben pouze pro použití v domácnosti.
- Tato záruka pozbude platnosti, pokud je produkt instalován nebo používán v komerčních nebo nerezidenčních prostorech.
- Tento produkt musí být správně instalován, umístěn a provozován v souladu s pokyny uvedenými v brožuře Pokyny pro uživatele.
- Tato záruka je platná pouze pro nové produkty a není přenosná, pokud je produkt znovu prodán.
- Naše společnost vylučuje odpovědnost za náhodné nebo následné škody.
- Záruka v žádném případě neruší vaše práva vyplývající z předpisů nebo zákonů.

- Chladničku na víno neopravujte. Všechny opravy musí provádět pouze kvalifikovaný opravář.

## **BEZPEČNOST DĚTÍ!**

- Pokud likvidujete produkt se zámkem nebo západkou na dveřích, zajistěte, aby byly dveře v bezpečné poloze, aby se v produktu nemohly zavřít děti.
- Tento spotřebič mohou používat děti starší 8 let a osoby s omezenými fyzickými, senzorickými nebo mentálními schopnostmi nebo osoby nezkušené a neznalé za předpokladu, že je zajištěn dostatečný dohled nebo jsou poskytnuty dostatečné pokyny, jak používat spotřebič bezpečným způsobem, a že osoby rozumí možným rizikům.
- Děti si nesmí se spotřebičem hrát. Čistění a uživatelskou údržbu nesmí provádět děti bez dozoru.



## Staré a nefunkční chladničky

- Má-li vaše stará chladnička zámek, odstraňte ho před likvidací neboť děti se do něj mohou zachytit a může dojít k nehodě.
- Staré chladničky a mrazničky obsahují izolační materiál a chladivo s CFC. Proto dejte pozor, abyste při likvidaci starých chladniček nebo mrazniček nepoškodili životní prostředí.

### Poznámky:

- Před instalací a použitím vašeho spotřebiče si pečlivě přečtěte návod s pokyny. Nezodpovídáme za škody způsobené špatným použitím.
- Řiďte se všemi pokyny na vašem spotřebiči a v návodu k použití a tento návod uchovejte na bezpečném místě, abyste mohli vyřešit problémy, k nimž může dojít v budoucnosti.
- Tento spotřebič je vyroben pro použití v domácnostech a lze ho použít pouze doma a pro specifikované účely. Nehodí se pro komerční nebo obecné použití. Takové použití způsobí, že záruka spotřebiče bude zrušena a naše společnost nebude zodpovídat za vzniklé ztráty.
- Tento spotřebič je vyrobený k použití v domácnostech a musí být použit pouze pro chlazení/skladování potravin. Není vhodný pro komerční nebo společné používání a/nebo pro skladování jiných látek než potravin. Naše společnost neodpovídá za ztráty k nimž dojde v opačném případě.

## Bezpečnostní varování

- Nepoužívejte rozdvojky nebo prodlužovací kabely.
- Nezapojte do poškozených, opotřebených nebo starých zástrček.
- Netahejte, nelámejte ani nepoškozujte kabel.
- Kabely neohýbejte a udržte je mimo dosah horkých povrchů.



- Po instalaci se ujistěte, zda se napájecí kabel nezachytil pod spotřebičem.
- Tento spotřebič je určený k použití pouze dospělými osobami, nedovolte dětem, aby si se spotřebičem hrály, ani jim nedovolte, aby se zavěšovaly na dveře.
- Nezapojte ani neodpojte zástrčku mokřkýma rukama, mohlo by dojít k úrazu elektrickým proudem!
- Do mrazničky nikdy nevkládejte skleněné láhve nebo plechovky. Láhve nebo plechovky mohou explodovat.
- Z důvodu zajištění své bezpečnosti nevkládejte do chladničky hořlavé nebo výbušné materiály. Alkoholické nápoje vkládejte do chladničky vertikálně a to tak, že lahve pevně utáhněte.

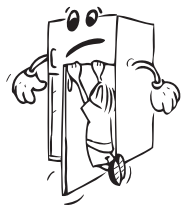

- Při vybírání ledu z mrazničky se ho nedotkněte, neboť může způsobit omrzliny a/nebo řezné rány.
- Nedotýkejte se zmraženého zboží mokřýma rukama. Zmrzlinu a ledové kostky nepoužívejte jakmile je vyjmete z mrazničky!
- Znovu nezmrazujte zboží, které se rozmrazilo. To může způsobit zdravotní problémy, např. otravu jídlem.
- Kryt ani horní část chladničky nezakrývejte pokrývkou. To ovlivní výkon vaší chladničky.
- V chladničce ani mrazničce nespouštějte žádné elektrické spotřebiče.
- Upevněte příslušenství v chladničce během přepravy tak, aby se předešlo poškození příslušenství.



## Instalace a obsluha vaší chladničky

*Než začnete chladničku používat, musíte věnovat pozornost následujícím bodům:*

- Provozní napětí vaší chladničky je 220-240 V při 50Hz.
- Zástrčka musí být po instalaci snadno dostupná.
- Po prvním zapnutí spotřebiče se může objevit zápach. Zmizí, jakmile začne spotřebič chladit.
- Než provedete připojení k napájení, zkontrolujte, zda napětí na typovém štítku odpovídá napětí elektrického systému ve vaší domácnosti.
- Zástrčku zapojte do zásuvky s účinným uzemněním. Není-li zásuvka uzemněna, nebo pokud se neshoduje, navrhujeme, abyste o pomoc požádali autorizovaného elektrikáře.
- Spotřebič musí být zapojen do řádně instalované zásuvky s pojistkou. Napájení (AC) a napětí musí odpovídat údajům na typovém štítku spotřebiče (typový štítek se nachází v levé vnitřní části spotřebiče).
- Neneseme zodpovědnost za škody, k nimž může dojít z důvodu neuzemněného použití.
- Chladničku umístěte na místo, kde nebude vystaveno přímému slunečnímu světlu.
- Vaše chladnička nesmí být používána venku nebo ponechána na dešti.
- Váš spotřebič musí být minimálně 50 cm od trouby, plynové trouby nebo hořáků a musí být minimálně 5 cm od elektrické trouby.
- Když je vaše chladnička umístěna blízko mrazáku, musí být mezi nimi vzdálenost minimálně 2 cm, aby se předešlo vzniku vlhkosti na vnějším povrchu.
- Na spotřebič nestavte těžké předměty.
- Spotřebič před použitím důkladně vyčistěte, zejména uvnitř (viz Čištění a Údržba).
- Postup instalace do kuchyňské linky je uveden v části návodu Postup instalace do kuchyňské linky. Tento produkt je určen k použití pouze ve správných kuchyňských linkách.
- Nastavitelné přední nožičky musí být nastaveny tak, aby úroveň vašeho spotřebiče byla rovná a stabilní. Nožičky můžete nastavit otáčením ve směru hodinových ručiček (nebo opačným směrem). To musí být provedeno před vložením potravin do chladničky.



- Než začnete mrazničku používat, otřete všechny povrchy hadříkem ponořeným do teplé vody se lžičkou jedlé sody a potom opláchněte čistou vodou a osušte. Po očištění vraťte zpět všechny díly.
- Nainstalujte plastovou rozpěrku (část s černými lopatkami vzadu) otočením o 90° jak je zobrazeno na obrázku, abyste předešli dotýkání kondenzátoru stěny.
- Chladničku je třeba umístit tak, aby volný prostor nepřekračoval 75 mm.

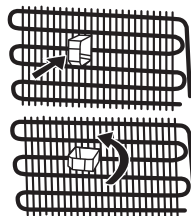

## Než začnete chladničku používat

- Při prvním spuštění nebo po přepravě nechte mrazničku stát 3 hodiny, ještě než ji zapojíte. Jinak by mohlo dojít k poškození kompresoru.
- Vaše chladnička může při prvním spuštění zapáchat; zápach zmizí jakmile se spustí chlazení.

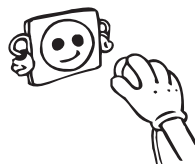

## Informace o nové technologii chlazení

Chladničky-mrazničky s novou technologií chladničky mají jiný systém než statické chladničky-mrazničky. V případě běžných chladniček-mrazniček se do mrazničky vhání vlhký vzduch a voda vypařující se z potravin se v prostoru mrazničky změní na led. Aby bylo možné tuto námrazu odstranit, jinými slovy odmrazit, je třeba chladničku odpojit ze sítě. Během odmrazování musí uživatel dát potraviny jinam a odstranit zbývající led a nahromaděnou námrazu. V případě mrazniček vybavených novou technologií chlazení je situace zcela jiná. Studený a suchý vzduch se v prostoru mrazničky rozptýluje pomocí ventilátoru. Studený vzduch se tak snadno rozptýlí po celém prostoru - i v místech mezi policičkami, a potraviny se zmrazí správně a rovnoměrně. A netvoří se žádná námraza.

Konfigurace v prostoru chladničky bude téměř stejná jako v prostoru mrazničky. Vzduch rozptýlovaný ventilátorem v horní části prostoru chladničky se chladí během průchodu mezerou za průduchem. Aby byl proces chlazení v prostoru chladničky úspěšně dokončen, ve stejný okamžik dochází k uvolňování vzduchu skrz otvory na průduchu. Otvory na průduchu jsou navrženy pro rovnoměrnou distribuci vzduchu v prostoru.

Vzhledem k tomu, že nedochází mezi chladničkou a mrazničkou neprochází žádný vzduch, nedojde k míšení pachů.

Díky tomu se chladnička s novou technologií chlazení snadno používá a nabízí vám jak velký objem, tak estetický vzhled.

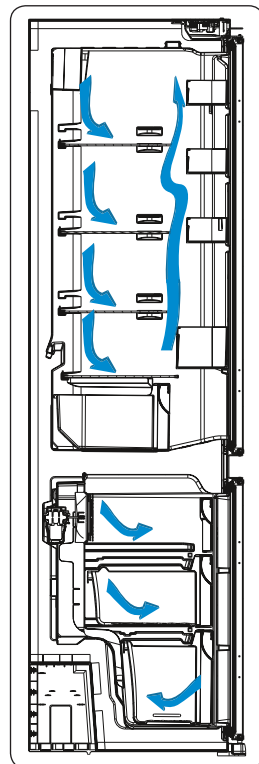

## 2. ČÁST JAK SPOTŘEBIČ OBSLUHOVAT

### Ovládací panel

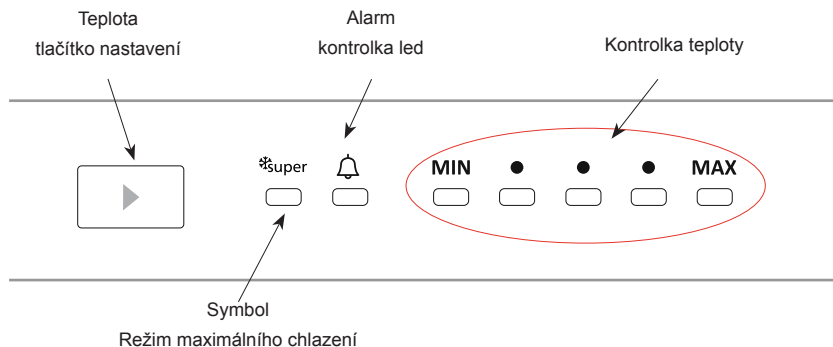

### Tlačítko nastavení teploty v chladničce

Toto tlačítko umožní provést nastavení teploty v chladničce. Stiskněte toto tlačítko a nastavte hodnoty teploty v chladničce. Toto tlačítko použijte také k aktivaci režimu maximálního chlazení.

#### 1.1.1. Kontrolka alarmu

V případě problémů s chladničkou se rozsvítí červená kontrolka alarmu

#### 1.1.2. Režim maximálního chlazení

##### Kdy ho lze použít?

- Při chlazení velkého množství jídla.
- Při rychlém chlazení jídla.
- Při rychlém chlazení potravin.
- Při dlouhodobém skladování sezónních potravin.

##### Jak ho používat?

- Stiskněte tlačítko nastavení teploty, dokud se nerozsvítí kontrolka maximálního chlazení.
- Během tohoto režimu se rozsvítí kontrolka maximálního chlazení.
- Pro optimální výkon přístroj a maximální kapacitu chladničky přepněte zařízení do režimu maximálního chlazení 5 hodin před tím, než do ní uložíte čerstvé potraviny.

##### Během tohoto režimu:

Pokud stisknete tlačítko nastavení teploty, režim se zruší a nastavení se obnoví od MAX.

**Poznámka:** Režim „Maximálního chlazení“ se automaticky zruší po 5 hodinách.

#### 1.1.3. Nastavení teploty

- Původní teplota na displeji je indikátor střední teploty.
- Stiskněte tlačítko nastavení teploty jednou.
- Při každém stisknutí tlačítka se teplota sníží.

- Pokud stisknete tlačítko nastavení chladničky, dokud se na displeji zobrazí symbol rychlého chlazení a během následujících 3 sekund nestisknete žádné jiné tlačítko, začne rychlé chlazení blikat.
- Pokud budete tlačítko dál držet, restartuje se na poslední hodnotu.

Zajistí, že nastavení teploty v chladničce a mrazničce se provede automaticky. Lze ho nastavit na libovolnou hodnotu MIN-MAX. Tisknutím tlačítka nastavení teploty od MIN k MAX bude teplota klesat. Pro úsporu energie v zimních měsících provozujte chladničku v nižších polohách.

### Upozornění při nastavení teploty

- Vaše nastavení teploty se nesmaže dojde-li k výpadku napájení.
- Než dokončíte nastavení, nepřecházejte k jinému nastavení.
- Nastavení teploty musí být provedeno v souladu s frekvencí otevírání dveří a množstvím potravin uložených v chladničce.
- Vaše chladnička musí být provozována 24 hodin v dané okolní teplotě bez přerušení, aby došlo k naprostému vychlazení.
- Dveře chladničky neotevírejte často a v tuto dobu do ní nekládejte příliš velké množství potravin.
- Funkce 5 minutové prodlevy slouží k tomu, aby se předešlo poškození kompresoru chladničky, když odpojíte zástrčku a potom ji znovu zapojíte nebo když dojde k výpadku napájení. Vaše chladnička začne fungovat normálně po 5 minutách.
- Vaše chladnička je navržena tak, aby pracovala v intervalech uvedených ve standardech, v souladu s třídou uvedenou na informačním štítku. Nedoporučujeme spuštění vaší chladničky mimo uvedené limity, aby bylo možné dosáhnout efektivního chlazení.
- Tento spotřebič je navržen k použití při okolní teplotě v rozmezí 16°C - 43°C.

Třída klimatu	Okolní teplota °C
<b>T</b>	16 až 43 °C
<b>ST</b>	16 až 38 °C
<b>N</b>	16 až 32 °C
<b>SN</b>	10 až 32 °C

## Příslušenství

### Zásobník na led

- Naplňte přihrádku na led vodou a vložte ji do prostoru mrazničky.
- Poté, co se voda zcela změnila na led, můžete kostku ledu vyjmout z přihrádky podle následujícího obrázku.



### Držák na lahve

Abyste předešli sklouznutí nebo pádu lahví, můžete použít držák na lahve. Rovněž můžete předejít vzniku hluku, který se ozve, když dveře otevřete nebo zavřete.

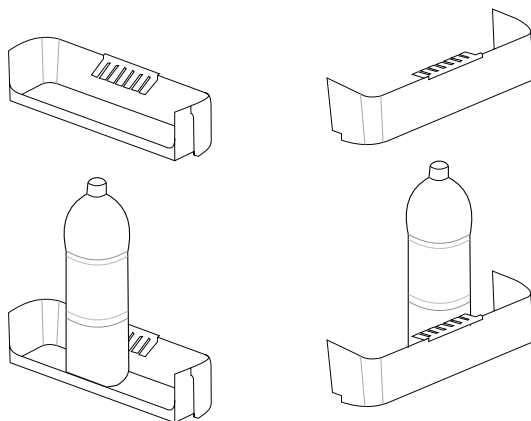
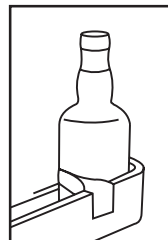

### Vyjmutí poličky chilleru; (u některých modelů)

- Poličku chilleru vysuňte směrem k sobě.
- Poličku vysuňte směrem nahoru a poličku vytáhněte.

### Ovladač vlhkosti

Je-li ovladač vlhkosti v uzavřené pozici, umožní to dlouhodobější skladování čerstvého ovoce a zeleniny.

V případě, že je zásobník na zeleninu úplně plný, lze otevřít kolečko před zásobníkem. Tak se zajistí kontrola vzduchu a vlhkosti a zvýší se životnost potravin.

Pokud na skleněné poličce uvidíte kondenzaci, je třeba, abyste ovládání vlhkosti nastavili do otevřené pozice.

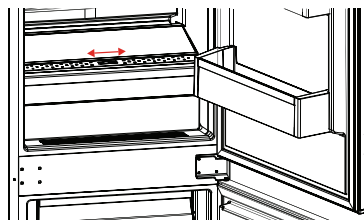

***Veškeré písemné a vizuální popisy příslušenství se mohou lišit podle modelu spotřebiče.***

## 3. ČÁST SKLADOVÁNÍ POTRAVIN VE SPOTŘEBIČI

### Chladnička

Prostor chladničky se používá ke skladování čerstvých potravin po dobu několika dnů.

- Potraviny nekládejte tak, aby byly v přímém kontaktu se zadní stěnou prostoru chladničky. Okolo potravin nechte určitý prostor, abyste tak umožnili cirkulaci vzduchu.
- Nevkládejte do chladničky horké potraviny nebo nápoje.
- Potraviny vždy skladujte v uzavřených nádobách nebo zabalené.
- Abyste snížili vlhkost a následnou tvorbu námrazy, nikdy neumísťujte kapaliny do neutešněných nádob.
- Maso všech typů, zabalené do sáčků, se doporučuje vložit na skleněnou policičku nad zásuvkou na zeleninu, kde je vzduch chladnější.
- Ovoce a zeleninu můžete vkládat do crisperu nezabalené.
- Abyste předešli úniku chladného vzduchu, neotevírejte dveře příliš často a nenechávejte je dlouho otevřené.

### Mraznička

Prostor mrazničky se používá ke zmražení čerstvých potravin a ke skladování zmražených potravin po dobu uvedenou na obalu a k výrobě kostek ledu.

- **Při mrazení čerstvých potravin;** čerstvé potraviny řádně zabalte tak, aby byl obal vzduchotěsný. Ideální jsou speciální sáčky do mrazničky, alobal (silný, v případě pochybností použijte dvojitou vrstvu), polyetylenové sáčky a plastové nádoby.
- Nedovolte, aby čerstvé potraviny přišly do kontaktu s již zmraženými potravinami.
- Na obal vždy vyznačte datum a obsah balení, nepřekračujte uvedenou dobu skladování.
- V případě výpadku napájení nebo selhání uchová mraznička dostatečně nízkou teplotu pro skladování potravin. Nicméně se otevřete otevíráním dveří, abyste zpomalili stoupání teploty v prostoru mrazničky.
- Maximální množství potravin, které lze do mrazničky vložit během 24 hodin, je uvedeno na typovém štítku (viz mrazící kapacita).
- Do mrazničky nikdy nekládejte teplé potraviny.
- **Při nákupu a skladování zmražených produktů;** zkontrolujte, zda není obal poškozený.
- Délka a doporučená teplota skladování zmražených potravin je uvedena na obalu. Při skladování a používání postupujte dle pokynů výrobce. Nejsou-li uvedeny žádné informace, potraviny nesmí být skladovány déle než 3 měsíce.
- Zmražené potraviny vložte do mrazničky co nejdříve po zakoupení.
- Jakmile se potravina jednou rozmrazí, nesmí být znovu zmrazena, musíte ji uvařit, co nejrychleji to bude možné, poté můžete uvařené jídlo zkonsumovat nebo zmrazit.
- **Skladování:** Chcete-li použít maximální čistou kapacitu, můžete vyjmout zásuvky a skladovat potraviny přímo v jednotlivých prostorech. To vám umožní využít celého objemu prostoru.

## 4. ČÁST ČIŠTĚNÍ A ÚDRŽBA

- Spotřebič před čištěním odpojte od napájení.



- Na spotřebič nelijte vodu.



- Prostor chladničky je třeba pravidelně čistit roztokem jedlé sody a vlažné vody.

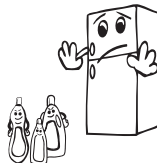

- Příslušenství vyčistěte samostatně vodou a čisticím prostředkem. Nemyjte je v myčce na nádobí.



- Nepoužívejte abrazivní produkty, čisticí prostředky. Po umytí je opláchněte čistou vodou a pečlivě vysušte. Po dokončení čištění znovu zapojte spotřebič do sítě, suchýma rukama.



### Rozmrazování

Vaše mraznička se rozmrazuje automaticky. Voda nahromaděná v důsledku odmrazování projde do odpařovací nádoby za mrazničkou a tam se sama odpaří.

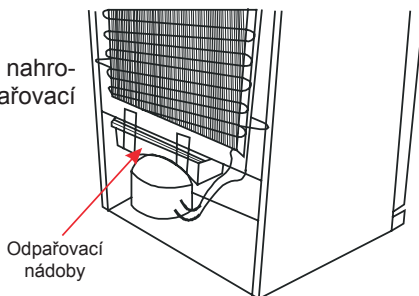



## Výměna LED (je-li LED použita jako osvětlení)

K osvětlení spotřebiče se používá 1 pás LED v prostoru mrazničky a 2 pásy LED v prostoru chladničky.

Kontaktujte help-desk Sharp, neboť taková světla smí vyměnit pouze autorizovaný servisní technik.

**Poznámka:** Počet a umístění pásů LED se může lišit, podle typu modelu.

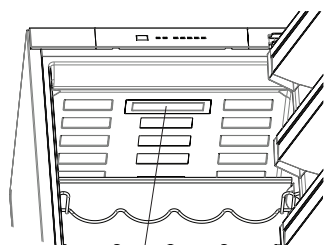

Mraznička  
Pás LED  
u některých modelů

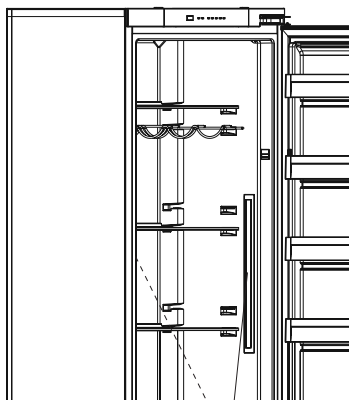

Chladnička  
Pás LED  
u některých modelů

## 5. ČÁST DOPRAVA A PŘEMÍSTĚNÍ

- Pro přemístění je třeba uchovat původní balení a pěnu (volitelné).
- Chladničku musíte upevnit v obalu, pomocí pásů nebo silných kabelů a postupovat dle pokynů pro přepravu, které jsou na obalu.
- Vyjměte pohyblivé části (poličky, příslušenství, přihrádky na zeleninu, atd.) nebo je připevněte do chladničky pomocí pásů, aby během přemísťování a přepravy nedošlo k nárazům.
- Chladničku převázejte kolmo.

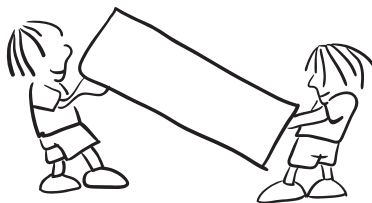

## 6. ČÁST NEŽ SE OBRÁTÍTE NA POPRODEJNÍ SERVIS

Důvody nesprávného fungování mraznička mohou být triviální, proto než budete kontaktovat servis zkontrolujte následující. Můžete si tak ušetřit čas i peníze.

Led kontrolka alarmu zapnutá	TYP CHYBY	PROČ	CO DĚLAT
	„Upozornění na chybu“	Některé části jsou mimo provoz nebo došlo k selhání chladičícího procesu	Zkontrolujte, zda nejsou otevřené dveře. Pokud dveře otevřené nejsou, help-desk Sharp kontaktujte co nejdříve to bude možné..

### Pokud vaše chladnička dostatečně nechladí:

- Nenastala porucha v elektrice?
- Je zástrčka správně zapojena do zásuvky?
- Je pojistka zásuvky či hlavní pojistka vyhořelá?
- Není závada na zásuvce? Toto ověříte tak, že spotřebič zapojíte do zásuvky, která funguje.

### Zvýšení teploty může být způsobeno:

- častým otevíráním dveří
- vložním velkého množství teplých potravin
- Tlačítko nastavení teploty v mraznička je v poloze 16.
- vysoká okolní teplota
- chybou ve spotřebiči

### Kontrola varovných signálů:

Mrazák vás varuje, pokud je vnitřní teplota nesprávná nebo pokud nastal problém se spotřebičem. Varovné značky jsou zobrazeny na indikátoru mrazáku. Na displeji mrazící a chladičící části se zobrazí varovné signály.

### Normální zvuky:

#### Zvuk praskání (praskání ledu):

- Během automatického odmrazování.
- Když se spotřebič zahřeje nebo zchladí (z důvodu expanze materiálu)

**Krátké praskání:** Tento zvuk zaslechnete když termostat zapne a vypne kompresor.

**Hluk kompresoru (Normální zvuk motoru):** Tento hluk znamená, že kompresor funguje normálně. Kompresor může způsobit větší hluk po kratší dobu po svém spuštění.

**Zvuk bublání:** Tento zvuk je způsoben průtokem chladiva v trubících systému.

**Zvuk tekoucí vody:** Normální zvuk tekoucí vody odtékající do výparníku během odmrazování. Tento zvuk lze zaslechnout během odmrazování.

**Zvuk dmýchání vzduchu (normální zvuk ventilátoru):** Tento zvuk lze zaslechnout v mrazniče No-Frost během normální provozu systému z důvodu cirkulace vzduchu.

### **Pokud se v mrazničce vytvoří vlhkost:**

- Byly potraviny řádně zabaleny? Byly nádoby před vložením do mrazničky dobře osušeny?
- Dochází k častému otevírání dveří mrazničky? Když dojde k otevření dveří, do mrazničky se dostane vlhkost ve vzduchu v místnosti. Zejména, je-li vlhkost v místnosti vysoká, čím častěji jsou dveře chladničky otevírány, tím častěji dojde k hromadění vlhkosti.

### **Nejsou-li dveře řádně otevírány a zavírány:**

- Brání zavření dveří obaly potravin?
- Jsou dveře mrazničky, koše a zásobník na led umístěny správně?
- Je těsnění dveří opotřebované nebo poškozené?
- Je mraznička na rovném povrchu?

### **Pokud jsou hrany mrazničky, které jsou v kontaktu s dveřmi, horké:**

Zejména v létě (teplém počasí), se mohou povrchy spojů během provozu kompresoru zahřát, to je normální.

### **Doporučení**

- Pro úplné vypnutí zařízení odpojte od přívodu el. energie (při čištění a pokud zůstanou dveře otevřené)

### **Úspora Energie**

1. Neinstalovat spotřebič poblíž zdrojů tepla, instalovat jej mimo dosah přímého slunečního svitu a v dobře větrané místnosti.
2. Nevkládat do chladničky horké potraviny. Zvýšila by se vnitřní teplota a kompresor by běžel bez přestávek.
3. Nehromadte potraviny, aby se zajistila dostatečná cirkulace vzduchu.
4. Pokud je ve spotřebiči námraza, proveďte odmrazení, aby se zajistil správný přenos chladu.
5. Pokud dojde k výpadku elektrického proudu, nechte dveře chladničky zavřené.
6. Pokud dojde k výpadku elektrického proudu, nechte dveře chladničky zavřené.
7. Otevírejte dveře spotřebiče co nejméně.
8. Nenastavujte termostat spotřebiče na příliš nízkou teplotu. • Odstraňujte prach, který se hromadí na zadní straně spotřebiče.

## 7. ČÁST ČÁSTI SPOTŘEBIČE A PŘÍSLUŠENSTVÍ

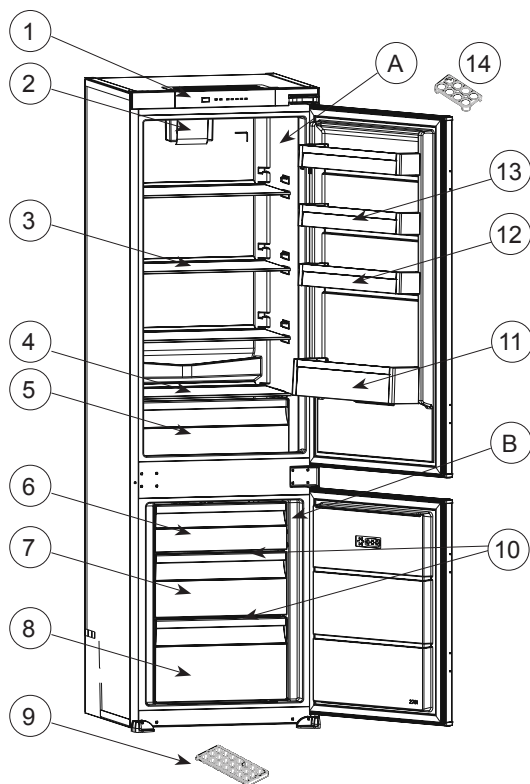

Tato prezentace je pouze informativní a týká se součástí spotřebiče.  
Části se mohou lišit v závislosti na modelu.

A) Chladnička

B) Mraznička

1) Ovládací panel

2) Turbo ventilátor

3) Poličky v chladničce

4) Kryt crispéry

5) Crispéry

6) Kryt prostoru mrazničky

7) Zásuvka v mrazničce

8) Zásuvka v mrazničce, spodní

9) Zásobníky na led

10) Skleněná police mrazničky

11) Polička na lahve

12) polička ve dveřích

13) Horní polička ve dveřích

14) Držák na vejce

## LIKVIDACE STARÉHO SPOTŘEBIČE

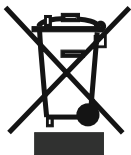

Tento spotřebič je označen podle evropské směrnice 2012/19/EU o odpadních elektrických a elektronických zařízeních (OEEZ).

OEEZ se týká těkavých látek (které mohou mít škodlivý vliv na životní prostředí) a základních součástí (které lze opakovaně využít). Je nutné postupovat podle OEEZ, aby se řádně zlikvidovaly všechny těkavé látky a recyklovaly všechny materiály.

Jednotlivci mohou hrát významnou roli při ochranně životního prostředí. Při likvidaci je nutné dodržovat některá základní pravidla:

S elektrickými a elektronickými zařízeními se nesmí zacházet jako s domovním odpadem.

Elektrická a elektronická zařízení musí být odevzdávána do příslušného sběrného dvora spravovaného místní samosprávou nebo registrovanou společností. V mnoha zemích se organizuje odběr velkých elektrických a elektronických zařízení z domácností.

V mnoha zemích, když koupíte nový spotřebič, můžete starý odevzdat obchodníkovi, který musí bezplatně přijmout jeden starý spotřebič za jeden nový prodaný spotřebič, pokud se jedná o ekvivalentní typ se stejným určením, jako nový zakoupený spotřebič.

### Shoda s předpisy

Umístěním značky **CE** na tento produkt potvrzujeme shodu se všemi příslušnými evropskými směrnici týkajícími se bezpečnosti, ochrany zdraví a ochrany životního prostředí, které lze použít pro tento produkt.

# ΠΕΡΙΕΧΟΜΕΝΑ

<b>ΠΡΙΝ ΑΠΟ ΤΗ ΧΡΗΣΗ ΤΗΣ ΣΥΣΚΕΥΗΣ .....</b>	<b>70</b>
Γενικές προειδοποιήσεις.....	70
Ειδικές Οδηγίες.....	77
Συστάσεις .....	77
Εγκατάσταση και λειτουργία του Ψυγειοκαταψύκτη σας.....	78
Πριν θέσετε σε λειτουργία τον ψυγειοκαταψύκτη σας.....	79
Πληροφορίες σχετικά με την ψυκτική τεχνολογία νέας γενιάς.....	79
<b>ΠΩΣ ΝΑ ΧΡΗΣΙΜΟΠΟΙΕΙΤΕ ΤΗ ΣΥΣΚΕΥΗ .....</b>	<b>80</b>
Πίνακας ελέγχου .....	80
Προειδοποιήσεις για τις Ρυθμίσεις θερμοκρασίας.....	81
Εξαρτήματα.....	82
Παγοθήκες .....	82
Στήριγμα φιαλών .....	82
Ρυθμιστής φρεσκάδας.....	82
<b>ΤΟΠΟΘΕΤΗΣΗ ΤΡΟΦΩΝ ΣΤΗ ΣΥΣΚΕΥΗ .....</b>	<b>83</b>
Ψυκτικός χώρος.....	83
Θάλαμος Καταψύξεως.....	83
<b>ΚΑΘΑΡΙΣΜΟΣ ΚΑΙ ΣΥΝΤΗΡΗΣΗ.....</b>	<b>85</b>
Απόψυξη.....	85
Αντικατάσταση της ταινίας LED .....	86
<b>ΜΕΤΑΦΟΡΑ ΚΑΙ ΑΛΛΑΓΗ ΘΕΣΗΣ ΕΓΚΑΤΑΣΤΑΣΗΣ.....</b>	<b>86</b>
<b>ΠΡΙΝ ΚΑΛΕΣΕΤΕ ΤΗΝ ΕΞΥΠΗΡΕΤΗΣΗ ΠΕΛΑΤΩΝ .....</b>	<b>87</b>
Για την καλύτερη εξοικονόμηση ενέργειας προτείνουμε:.....	89
<b>ΕΞΑΡΤΗΜΑΤΑ ΚΑΙ ΧΩΡΟΙ ΤΗΣ ΣΥΣΚΕΥΗΣ.....</b>	<b>90</b>

## **ΚΕΦ. 1. ΠΡΙΝ ΑΠΟ ΤΗ ΧΡΗΣΗ ΤΗΣ ΣΥΣΚΕΥΗΣ**

### **Σας ευχαριστούμε για την αγορά αυτού του προϊόντος.**

Πριν χρησιμοποιήσετε το ψυγείο σας, παρακαλούμε διαβάστε προσεκτικά αυτό το εγχειρίδιο οδηγιών προκειμένου να μεγιστοποιήσετε την απόδοσή του. Φυλάξτε όλα τα έγγραφα για μετέπειτα χρήση ή για άλλους ιδιοκτήτες. Αυτό το προϊόν προορίζεται αποκλειστικά για οικιακή χρήση ή για παρόμοιες εφαρμογές, όπως:

- την κουζίνα του προσωπικού σε καταστήματα, γραφεία και άλλα εργασιακά περιβάλλοντα
- σε αγροκτήματα, από τους πελάτες ξενοδοχείων, μοτέλ και σε άλλα οικιακά περιβάλλοντα
- σε πανσιόν (B & B)

- για υπηρεσίες κέτερινγκ και παρόμοιες εφαρμογές, όχι για λιανικές πωλήσεις.

Η συσκευή αυτή πρέπει να χρησιμοποιείται μόνο για την αποθήκευση τροφίμων, οποιαδήποτε άλλη χρήση θεωρείται επικίνδυνη και ο κατασκευαστής δεν φέρει ευθύνη για τυχόν παραλείψεις. Επίσης, συνιστάται να λάβετε υπόψη τους όρους της εγγύησης. Για να απολαύσετε την καλύτερη δυνατή απόδοση και λειτουργία χωρίς προβλήματα από τη συσκευή σας, είναι πολύ σημαντικό να διαβάσετε προσεκτικά αυτές τις οδηγίες. Η μη τήρηση αυτών των οδηγιών μπορεί να ακυρώσει το δικαίωμά σας για δωρεάν σέρβις κατά την περίοδο εγγύησης.

### **ΟΔΗΓΙΕΣ ΑΣΦΑΛΕΙΑΣ**

Αυτός ο οδηγός περιέχει πολλές σημαντικές πληροφορίες ασφαλείας. Σας προτείνουμε να φυλάξετε τις οδηγίες αυτές σε ασφαλές σημείο για εύκολη αναφορά και για μια καλή εμπειρία με τη συσκευή.

Το ψυγείο περιέχει ένα ψυκτικό αέριο (R600a: ισοβουτάνιο) και ένα μονωτικό αέριο (κυκλοπεντάνιο), με υψηλή συμβατότητα με το περιβάλλον, τα οποία ωστόσο είναι, εύφλεκτα.

#### **Προσοχή: κίνδυνος πυρκαγιάς**



Εάν τυχόν το ψυκτικό κύκλωμα υποστεί βλάβη:

Αποφύγετε τις γυμνές φλόγες και τις πηγές ανάφλεξης.

Αερίστε καλά το χώρο στον οποίο βρίσκεται η συσκευή.

## **Γενικές προειδοποιήσεις**

**ΠΡΟΕΙΔΟΠΟΙΗΣΗ:** Διατηρείτε ελεύθερα από εμπόδια τα ανοίγματα αερισμού στο περίβλημα της συσκευής ή στην κατασκευή εντοιχισμού.

**ΠΡΟΕΙΔΟΠΟΙΗΣΗ:** Μη χρησιμοποιείτε μηχανικές διατάξεις ή άλλα μέσα για να επιταχύνετε τη διαδικασία της απόψυξης, εκτός από αυτά που συνιστά ο κατασκευαστής.

**ΠΡΟΕΙΔΟΠΟΙΗΣΗ:** Μη χρησιμοποιείτε ηλεκτρικές συσκευές μέσα στους θαλάμους φύλαξης τροφίμων της συσκευής, εκτός αν αυτές είναι του τύπου που συνιστά ο κατασκευαστής.

**ΠΡΟΕΙΔΟΠΟΙΗΣΗ:** Μην προκαλέσετε ζημιά στο κύκλωμα του ψυκτικού μέσου.

**ΠΡΟΕΙΔΟΠΟΙΗΣΗ:** Για να αποφύγετε κίνδυνο λόγω έλλειψης ευστάθειας της συσκευής, αυτή πρέπει να στερεωθεί σύμφωνα με τις οδηγίες.

- Αν η συσκευή σας χρησιμοποιεί R600 ως ψυκτικό μέσο – αυτό φαίνεται στην πινακίδα στο χώρο συντήρησης - πρέπει να είστε προσεκτικοί κατά τη μεταφορά και την τοποθέτησή της, για να αποφύγετε ζημιά στα στοιχεία του ψυκτικού συστήματος της συσκευής. Το R600a είναι ένα αέριο φιλικό προς το περιβάλλον που απαντάται στη φύση, ωστόσο είναι εκρηκτικό. Σε περίπτωση διαρροής λόγω ζημιάς στα στοιχεία του ψυκτικού συστήματος, απομακρύνετε το ψυγείο από γυμνές φλόγες ή πηγές θερμότητας και αερίστε για λίγα λεπτά το χώρο όπου βρίσκεται το ψυγείο.
- Κατά τη μεταφορά και τοποθέτηση του ψυγείου, μην προξενήσετε ζημιά στο κύκλωμα του ψυκτικού αερίου.
- Μην αποθηκεύετε στη συσκευή αυτή εκρηκτικά υλικά όπως είναι τα δοχεία αεροζόλ με εύφλεκτο προωθητικό μέσο.
- Η συσκευή αυτή προορίζεται για οικιακή χρήση και παρόμοιες εφαρμογές όπως:
  - περιοχές κουζίνας προσωπικού σε καταστήματα, γραφεία και άλλα περιβάλλοντα εργασίας
  - αγροτικά σπίτια και από πελάτες σε ξενοδοχεία, μοτέλ και άλλα περιβάλλοντα οικιακού τύπου
  - περιβάλλοντα τύπου ενοικιαζόμενου δωματίου με πρωινό
  - κέτερινγκ και άλλες εφαρμογές μη λιανικής πώλησης
- Αν η πρίζα δεν ταιριάζει με το καλώδιο του ψυγείου, αυτή πρέπει να αντικατασταθεί από τον κατασκευαστή, τον αντιπρόσωπό του για τεχνική εξυπηρέτηση ή άλλα άτομα με παρόμοια εξουσιοδότηση, για την αποφυγή έκθεσης σε κινδύνους.
- Η συσκευή αυτή δεν προορίζεται για χρήση από άτομα (περιλαμβανομένων παιδιών) με μειωμένες σωματικές, αισθητηριακές ή πνευματικές ικανότητες ή με έλλειψη εμπειρίας και γνώσης, εκτός αν τα άτομα αυτά έχουν λάβει επιτήρηση ή καθοδήγηση σχετικά με τη χρήση της συσκευής από άτομο υπεύθυνο για την ασφάλειά τους. Τα παιδιά πρέπει να βρίσκονται υπό επίβλεψη, ώστε να εξασφαλίζεται ότι δεν παίζουν με τη συσκευή.



- Στο καλώδιο ρεύματος του ψυγείου σας έχει συνδεθεί ένα ειδικά γειωμένο φως. Το φως αυτό πρέπει να χρησιμοποιείται με ειδικά γειωμένα πρίζα 16 Α. Αν δεν υπάρχει τέτοια πρίζα στο σπίτι σας, αναθέστε την εγκατάστασή της σε εξειδικευμένο ηλεκτρολόγο.
- Η συσκευή αυτή μπορεί να χρησιμοποιηθεί από παιδιά από 8 ετών και άνω και από άτομα με μειωμένες σωματικές, αισθητηριακές ή πνευματικές ικανότητες ή με έλλειψη εμπειρίας και γνώσης, αν τους έχει δοθεί επιτήρηση ή εκπαίδευση σχετικά με την ασφαλή χρήση της συσκευής και κατανοούν τον κίνδυνο που ενέχεται. Τα παιδιά δεν θα πρέπει να παίζουν με τη συσκευή. Ο καθαρισμός και η συντήρηση από το χρήστη δεν θα πρέπει να γίνεται από παιδιά χωρίς επίβλεψη.
- Αν υποστεί ζημιά το καλώδιο τροφοδοσίας, για να αποφύγετε κινδύνους πρέπει να αντικατασταθεί από τον κατασκευαστή, τον αντιπρόσωπό του για τεχνική εξυπηρέτηση ή άλλα άτομα με παρόμοια εξουσιοδότηση.
- Αυτή η συσκευή δεν προορίζεται για χρήση σε υψόμετρο μεγαλύτερο των 2000 μέτρων.

## **ΠΡΟΕΙΔΟΠΟΙΗΣΗ!**

- Κατά τον καθαρισμό/τη μεταφορά της συσκευής πρέπει να επιδείξετε προσοχή ώστε να αποφύγετε να αγγίξετε τα μεταλλικά σύρματα του συμπυκνωτή στο πίσω μέρος της συσκευής, καθώς μπορεί να τραυματίσετε τα δάχτυλα και τα χέρια σας ή να προκαλέσετε βλάβη στο προϊόν σας.
- Αυτή η συσκευή δεν έχει σχεδιαστεί για στοίβαξη με οποιαδήποτε άλλη συσκευή. Μην επιχειρήσετε να καθίσετε ή να σταθείτε επάνω στη συσκευή σας διότι δεν έχει σχεδιαστεί για τέτοια χρήση. Μπορεί να τραυματιστείτε ή να καταστρέψετε τη συσκευή.
- Βεβαιωθείτε ότι το καλώδιο τροφοδοσίας δεν έχει πιαστεί κάτω από τη συσκευή κατά τη διάρκεια και μετά τη μεταφορά/ μετακίνηση της συσκευής, για να αποφύγετε κόψιμο ή βλάβη του καλωδίου.
- Κατά την τοποθέτηση της συσκευής σας προσέξτε να μην προκαλέσετε ζημιές στο δάπεδο, σε σωλήνες, επενδύσεις τοίχων κλπ. Μην μετακινείτε τη συσκευή τραβώντας την από

το καπάκι ή τη λαβή. Μην επιτρέπεται σε παιδιά να παίζουν με τη συσκευή ή να επεμβαίνουν στα χειριστήρια. Η εταιρεία μας αποποιείται οποιασδήποτε ευθύνη σε περίπτωση μη τήρησης των οδηγιών.

- Μην τοποθετείτε τη συσκευή σε χώρους με υγρασία, λίπη ή σκόνη και μην την εκθέτετε σε άμεσο ηλιακό φως και νερό.
- Μην τοποθετείτε τη συσκευή κοντά σε θερμαντικά σώματα ή εύφλεκτα υλικά.
- Εάν υπάρχει διακοπή ρεύματος, μην ανοίξετε το καπάκι. Τα κατεψυγμένα τρόφιμα δεν θα πρέπει να επηρεαστούν εάν η διακοπή διαρκέσει λιγότερο από 20 ώρες. Εάν η διακοπή διαρκέσει περισσότερο, τότε τα τρόφιμα θα πρέπει να ελεγχθούν και να καταναλωθούν αμέσως ή να μαγειρευτούν και να καταψυχθούν εκ νέου.
- Εάν διαπιστώσετε ότι το καπάκι του καταψύκτη ανοίγει δύσκολα αμέσως μετά το κλείσιμο, μην ανησυχήσετε. Αυτό οφείλεται στη διαφορά πίεσης η οποία θα εξισωθεί μετά από λίγα λεπτά και θα επιτρέψει να ανοίξετε κανονικά το καπάκι.
- Μην συνδέετε τη συσκευή στην παροχή ρεύματος πριν αφαιρέσετε όλα τα υλικά συσκευασίας και τα προστατευτικά μεταφοράς.
- Εάν η συσκευή μεταφέρθηκε οριζόντια αφήστε την για τουλάχιστον 4 ώρες πριν την ενεργοποιήσετε για να επιτρέψετε στο λάδι του συμπιεστή να επανέλθει.
- Αυτός ο καταψύκτης πρέπει να χρησιμοποιείται μόνο για τον προοριζόμενο σκοπό του (δηλ. αποθήκευση και κατάψυξη τροφίμων).
- Μην αποθηκεύετε φάρμακα ή υλικά έρευνας στα Wine Cooler. Όταν πρόκειται να αποθηκευτεί ένα υλικό που απαιτεί αυστηρό έλεγχο θερμοκρασίας αποθήκευσης, είναι πιθανό να υποβαθμιστεί ή να συμβεί μια ανεξέλεγκτη αντίδραση που μπορεί να προκαλέσει κινδύνους.
- Πριν από την εκτέλεση οποιασδήποτε εργασίας, αποσυνδέστε το καλώδιο τροφοδοσίας από την πρίζα.
- Κατά την παράδοση, ελέγξτε ώστε να βεβαιωθείτε ότι το προϊόν δεν έχει υποστεί ζημιά και ότι όλα τα μέρη και τα εξαρτήματα είναι σε άριστη κατάσταση.

- Εάν σημειωθεί διαρροή στο σύστημα ψύξης, μην αγγίζετε την πρίζα και μη χρησιμοποιήσετε γυμνές φλόγες. Ανοίξτε το παράθυρο και αφήστε να αερισθεί το δωμάτιο. Στη συνέχεια καλέστε ένα κέντρο σέρβις για να ζητήσετε επισκευή.
- Μη χρησιμοποιείτε καλώδια προέκτασης ή προσαρμογείς.
- Μην εφαρμόσετε υπερβολική έλξη ή κάμψη στο καλώδιο τροφοδοσίας και μην αγγίζετε το φως με βρεγμένα χέρια.
- Εάν έχει προκληθεί ζημιά στο καλώδιο τροφοδοσίας, πρέπει να αντικατασταθεί από τον κατασκευαστή, τον εξουσιοδοτημένο τεχνικό του ή άτομο με παρόμοια τεχνική κατάρτιση έτσι ώστε να αποφευχθεί οποιοσδήποτε κίνδυνος.
- Μην προκαλείτε ζημιές στο φως και/ή το καλώδιο τροφοδοσίας, αυτό μπορεί να προκαλέσει ηλεκτροπληξία ή πυρκαγιά.
- Μην τοποθετείτε ή αποθηκεύετε εύφλεκτα και εξαιρετικά πτητικά υλικά όπως ο αιθέρα, βενζίνη, υγραέριο, προπάνιο, σπρέι αεροζόλ, κόλλες, καθαρό οινόπνευμα, κτλ. Αυτά τα υλικά μπορεί να προκαλέσουν έκρηξη.
- Μη χρησιμοποιείτε ή αποθηκεύετε εύφλεκτα σπρέι, όπως σπρέι βαφής, κοντά στα Wine Cooler. Αυτό μπορεί να προκαλέσει έκρηξη ή πυρκαγιά.
- Μην τοποθετείτε αντικείμενα και/ή δοχεία με νερό επάνω στη συσκευή.
- Δεν συνιστούμε τη χρήση καλωδίων επέκτασης και πολύπριζων.
- Μην απορρίπτετε τη συσκευή σε φωτιά. Προσέξτε να μην υποστεί ζημιά, το ψυκτικό κύκλωμα και οι σωλήνες ψυκτικού της συσκευής κατά τη μεταφορά και τη χρήση. Σε περίπτωση ζημιάς μην εκθέσετε τη συσκευή σε φωτιά, πιθανές πηγές ανάφλεξης και αερίστε αμέσως το χώρο όπου βρίσκεται η συσκευή.
- Το σύστημα ψύξης που βρίσκεται πίσω από και μέσα στα Wine Cooler περιέχει ψυκτικό. Συνεπώς, αποφύγετε την πρόκληση ζημιάς στους σωλήνες.
- Μη χρησιμοποιείτε ηλεκτρικές συσκευές στο εσωτερικό των θαλάμων αποθήκευσης τροφίμων της συσκευής, εκτός αν είναι του τύπου που συνιστά ο κατασκευαστής.
- Μην προκαλείτε ζημιές στο ψυκτικό κύκλωμα.

- Μη χρησιμοποιείτε μηχανικές συσκευές ή άλλα μέσα για να επιταχύνετε τη διαδικασία απόψυξης, εκτός από εκείνα που συνιστώνται από τον κατασκευαστή. Μην χρησιμοποιείτε ηλεκτρικές συσκευές στο εσωτερικό των θαλάμων αποθήκευσης τροφίμων, εκτός αν είναι του τύπου που συνιστά ο κατασκευαστής.
- Μην ακουμπάτε εσωτερικά στοιχεία του συστήματος ψύξης, ειδικά εάν είναι βρεγμένα τα χέρια σας, γιατί μπορεί να καείτε ή να τραυματιστείτε.
- Διατηρείτε τα ανοίγματα εξαερισμού στο περίβλημα της συσκευής ή στην εντοιχισμένη κατασκευή, ελεύθερα από εμπόδια.
- Μη χρησιμοποιήσετε αιχμηρά αντικείμενα όπως μαχαίρια ή πιρούνια για να αφαιρέσετε τον πάγο.
- Ποτέ μην χρησιμοποιείτε σεσουάρ μαλλιών, ηλεκτρικές θερμάστρες ή άλλες ηλεκτρικές συσκευές για την απόψυξη.
- Μη χρησιμοποιήσετε μαχαίρι ή αιχμηρό αντικείμενο για να αφαιρέσετε τον πάγο που δημιουργείται. Αυτά μπορεί να προκαλέσουν βλάβη στο ψυκτικό κύκλωμα, η διαρροή από το οποίο μπορεί να προκαλέσει πυρκαγιά ή βλάβη στα μάτια σας.
- Μη χρησιμοποιείτε μηχανικές συσκευές ή άλλο εξοπλισμό για να επιταχύνετε τη διαδικασία απόψυξης.
- Σε καμία περίπτωση μη χρησιμοποιήσετε γυμνή φλόγα ή ηλεκτρικές συσκευές, όπως θερμαντήρες, ατμοκαθαριστές, κεριά, λάμπες πετρελαίου ή κάτι παρόμοιο, προκειμένου να επιταχύνετε τη διαδικασία απόψυξης.
- Ποτέ μην χρησιμοποιήσετε νερό για να πλύνετε το συμπιεστή, σκουπίστε τον καλά με ένα στεγνό πανί μετά τον καθαρισμό για να προλάβετε τη σκουριά.
- Συνιστάται να διατηρείτε το φινιρίσμα καθαρό, οποιαδήποτε υπερβολικά υπολείμματα σκόνης στο φινιρίσμα μπορεί να είναι η αιτία πυρκαγιάς.
- Το προϊόν έχει σχεδιαστεί και κατασκευαστεί μόνο για οικιακή χρήση.
- Η εγγύηση θα ακυρωθεί εάν το προϊόν εγκατασταθεί ή χρησιμοποιηθεί σε εμπορικούς ή μη οικιακούς χώρους.

- Το προϊόν πρέπει να εγκατασταθεί, τοποθετηθεί και λειτουργήσει σωστά σύμφωνα με τις οδηγίες που αναγράφονται στο παρεχόμενο φυλλάδιο Οδηγιών Χρήσης.
- Η εγγύηση ισχύει μόνο για καινούρια προϊόντα και δεν είναι μεταβιβάσιμη εάν μεταπωληθεί το προϊόν.
- Η εταιρεία μας αποποιείται οποιασδήποτε ευθύνης για τυχαίες ή επακόλουθες βλάβες.
- Η εγγύηση με κανένα τρόπο δεν μειώνει τα νόμιμα ή νομικά σας δικαιώματα.
- Μην πραγματοποιείτε επισκευές σε αυτό το Wine Cooler. Όλες οι επεμβάσεις πρέπει να πραγματοποιούνται αποκλειστικά από εξειδικευμένο προσωπικό.

### **ΑΣΦΑΛΕΙΑ ΓΙΑ ΠΑΙΔΙΑ!**

- Εάν απορρίπτετε ένα παλιό προϊόν με πόρτα εξοπλισμένη με κλειδαριά ή μάνταλο, βεβαιωθείτε ότι έχει αφεθεί σε ασφαλή κατάσταση για να προληφθεί η παγίδευση παιδιών.
- Αυτή η συσκευή μπορεί να χρησιμοποιηθεί από παιδιά ηλικίας από 8 ετών και άνω και από άτομα με μειωμένες σωματικές, αισθητικές ή διανοητικές ικανότητες ή με έλλειψη εμπειρίας και γνώσης, υπό την προϋπόθεση ότι τους έχει παρασχεθεί επαρκής εποπτεία ή καθοδήγηση σχετικά με την ασφαλή χρήση της συσκευής και ότι κατανοούν τους κινδύνους που υπάρχουν.
- Τα παιδιά δεν πρέπει να παίζουν με τη συσκευή. Ο καθαρισμός και η συντήρηση από το χρήστη δεν πρέπει να γίνονται από παιδιά χωρίς επίβλεψη.

## Ειδικές Οδηγίες

- Εάν αυτή η συσκευή πρόκειται να αντικαταστήσει ένα παλαιό ψυγείο με λουκέτο, σπάστε ή αφαιρέστε την κλειδαριά ως μέτρο ασφαλείας πριν να το αποθηκεύσετε, ώστε να προστατεύσετε τα παιδιά που μπορεί να εγκλειστούν στη συσκευή ενώ παίζουν.
- Τα παλαιά ψυγεία και καταψύκτες περιέχουν αέρια μόνωσης και ψυκτικά υλικά που πρέπει να αφαιρεθούν με κατάλληλο τρόπο. Επιβεβαιώστε ότι οι σωληνώσεις του ψυκτικού σας δεν έχουν βλαφτεί.

### ΣΗΜΑΝΤΙΚΗ ΣΗΜΕΙΩΣΗ:

Διαβάστε το παρόν εγχειρίδιο πριν από την εγκατάσταση και τη θέση σε λειτουργία της συσκευής. Ο κατασκευαστής δεν αναλαμβάνει καμιά ευθύνη εάν δε ληφθούν υπόψη οι κάτωθι λανθασμένοι τρόποι χρήσεως.

### Συστάσεις

- Μη χρησιμοποιείτε μετασχηματιστές ή παράλληλα κυκλώματα που μπορεί να προκαλέσουν υπερθέρμανση ή καύση.
- Μη συνδέσετε τη συσκευή σε παλαιά παραμορφωμένη πρίζα.



- Μη στρίβετε και λυγίζετε τα καλώδια.
- Μην επιτρέψετε στα παιδιά να παίζουν με τη συσκευή. Τα παιδιά δεν πρέπει ΠΟΤΕ να κάθονται πάνω στα συρτάρια ή να κρέμονται από την πόρτα του ψυγείου.
- Μην συνδέσετε την παροχή ηλεκτρικού ρεύματος με βρεγμένα χέρια.
- Μην χρησιμοποιείτε κανένα αιχμηρό μεταλλικό αντικείμενο για την αφαίρεση πάγου από τον θάλαμο κατάψυξης. Τα αιχμηρά μεταλλικά αντικείμενα μπορεί να τρυπήσουν το κύκλωμα ψύξεως και να προκαλέσουν ανεπανόρθωτη βλάβη στην συσκευή. Χρησιμοποιήστε τον εφοδιασμένο πλαστικό ξύστη.
- Μην τοποθετείτε εμφανιζόμενα υγρά (ποτήρια, μπουκάλια ή κουτιά αλουμινίου) στον θάλαμο κατάψυξης, ειδικά ποτά εμπλουτισμένα με ανθρακικό οξύ, επειδή μπορεί να προκληθεί έκρηξη του δοχείου κατά τη διάρκεια της ψύξεως.
- Οινόπνευματώδεις ουσίες με υψηλό ποσοστό αλκοόλ, πρέπει να κλείνονται σφιχτά και να τοποθετούνται όρθια στο ψυγείο.
- Μην αγγίζετε τις ψυχραντικές επιφάνειες, ειδικά με βρεγμένα χέρια, επειδή μπορεί να καείτε ή να τραυματιστείτε.
- Μην τρωτέ τον πάγο που έχει αφαιρεθεί από τον καταψύκτη.

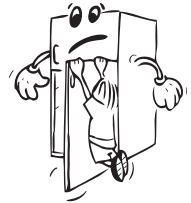

## Εγκατάσταση και λειτουργία του Ψυγειοκαταψύκτη σας

- Η τάση λειτουργίας του ψυγείου σας είναι 220-240 V και 50 Hz.
- Η εταιρεία μας δεν φέρει ευθύνη για βλάβες που ενδέχεται να προκύψουν από τη χρήση της συσκευής χωρίς εγκατάσταση γείωσης.
- Τοποθετήστε τον ψυγειοκαταψύκτη σας σε κατάλληλο σημείο που δεν εκτίθεται απευθείας στο φως του ήλιου.
- Πρέπει να βρίσκεται σε απόσταση τουλάχιστον 50 εκ. από πηγές θερμότητας όπως εστίες, φούρνους, καλοριφέρ και ηλεκτρικές κουζίνες και τουλάχιστον 5 εκ. από ηλεκτρικούς φούρνους.
- Ο ψυγειοκαταψύκτης σας δεν πρέπει να χρησιμοποιείται στην ύπαιθρο και δεν πρέπει να παραμένει εκτεθειμένος στη βροχή.
- Αν ο ψυγειοκαταψύκτης σας είναι τοποθετημένος δίπλα σε βαθιά κατάψυξη, πρέπει να υπάρχει απόσταση τουλάχιστον 2 εκ. μεταξύ τους ώστε να αποτρέπεται η δημιουργία υδρατμών στις εξωτερικές επιφάνειες.
- Μην τοποθετείτε βαριά αντικείμενα πάνω στον ψυγειοκαταψύκτη σας και τοποθετήστε τον σε κατάλληλο σημείο ούτως ώστε να υπάρχει ελεύθερος χώρος τουλάχιστον 15 εκ. από την οροφή.
- Αν πρόκειται να τοποθετήσετε τον ψυγειοκαταψύκτη σας δίπλα στα ντουλάπια της κουζίνας, πρέπει να αφήσετε απόσταση τουλάχιστον 2 εκ. μεταξύ τους.
- Για να αποτρέψετε την επαφή του συμπυκνωτή (του μαύρου εξαρτήματος με το δίχτυ στο πίσω μέρος) με τον τοίχο, τοποθετήστε το πλαστικό εξάρτημα για τη διατήρηση της απόστασης στη θέση του περιστρέφοντάς το κατά 90°.
- Για να διασφαλίσετε την ομαλή λειτουργία του ψυγειοκαταψύκτη σας χωρίς δονήσεις, τα μπροστινά πόδια του πρέπει να ρυθμιστούν στο κατάλληλο ύψος και να είναι στο ίδιο ύψος μεταξύ τους. Για να βεβαιωθείτε περιστρέψτε τα πόδια με τη φορά των δεικτών του ρολογιού (ή αντίθετα). Αυτή η διαδικασία πρέπει να πραγματοποιηθεί πριν τοποθετήσετε τα τρόφιμα στο ψυγείο.
- Πριν χρησιμοποιήσετε το ψυγείο σας, καθαρίστε όλα τα μέρη του με ζεστό νερό στο οποίο θα προσθέσετε μια κουταλιά του γλυκού μαγειρική σόδα, και στη συνέχεια ξεπλύνετε με κρύο νερό και στεγνώστε τα. Αφού ολοκληρώσετε τη διαδικασία του καθαρισμού, βάλτε όλα τα μέρη στη θέση τους.

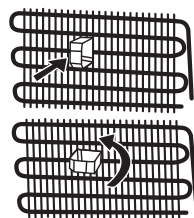

## Πριν θέσετε σε λειτουργία τον ψυγειοκαταψύκτη σας

- Την πρώτη φορά που θα θέσετε σε λειτουργία τον ψυγειοκαταψύκτη σας ή προκειμένου να διασφαλίσετε την αποτελεσματική λειτουργία της συσκευής μετά τις διαδικασίες επανατοποθέτησης, αφήστε το αδρανές για 3 ώρες (σε κάθετη θέση), και στη συνέχεια βάλτε το βύσμα στην πρίζα. Διαφορετικά, ενδέχεται να προκαλέσετε βλάβη στον συμπυκνωτή.
- Την πρώτη φορά που θα λειτουργήσει το ψυγείο σας, μπορεί να εκλυθεί μια οσμή. Η οσμή αυτή θα εξαφανιστεί μόλις το ψυγείο σας αρχίσει να ψύχεται.

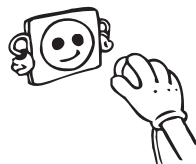

## Πληροφορίες σχετικά με την ψυκτική τεχνολογία νέας γενιάς

Οι ψυγειοκαταψύκτες με ψυκτική τεχνολογία νέας γενιάς έχουν διαφορετικό σύστημα λειτουργίας από τους στατικούς ψυγειοκαταψύκτες. Στους συνηθισμένους ψυγειοκαταψύκτες, ο υγρός αέρας που εισέρχεται στον καταψύκτη και η υγρασία που εκπέμπεται από τα τρόφιμα, μετατρέπεται σε πάγο στο θάλαμο ψύξης. Για να λιώσει αυτός ο πάγος, δηλαδή για απόψυξη, το ψυγείο πρέπει να αποσυνδεθεί από την πρίζα. Προκειμένου να διατηρηθούν τα τρόφιμα ψυχρά κατά τη διάρκεια της απόψυξης, ο χρήστης πρέπει να τα αποθηκεύσει κάπου αλλού και να καθαρίσει τον πάγο που απομένει και τη συσσωρευμένη πάχνη.

Η κατάσταση είναι εντελώς διαφορετική στα διαμερίσματα καταψύκτη που διαθέτουν ψυκτική τεχνολογία νέας γενιάς. Με τη βοήθεια ενός ανεμιστήρα, ψυχρός και ξηρός αέρας κυκλοφορεί σε ολόκληρο το θάλαμο ψύξης. Λόγω του ψυχρού αέρα που κυκλοφορεί άνετα σε ολόκληρο το θάλαμο – ακόμα και στο χώρο ανάμεσα στα ράφια – τα τρόφιμα καταψύχονται ομοιόμορφα και σωστά. Με αυτό τον τρόπο δεν σχηματίζεται πάχνη.

Η διαμόρφωση στο θάλαμο συντήρησης είναι σχεδόν ίδια όπως και στο θάλαμο ψύξης. Ο αέρας που εκπέμπεται από τον ανεμιστήρα που βρίσκεται στην κορυφή του διαμερίσματος συντήρησης ψύχεται περνώντας από το κενό πίσω από τον αεραγωγό. Ταυτόχρονα, εξέρχεται αέρας από τις οπές του αεραγωγού, με αποτέλεσμα να ολοκληρώνεται η ψυκτική διαδικασία με επιτυχία μέσα στο θάλαμο συντήρησης. Οι οπές του αεραγωγού έχουν σχεδιαστεί για ομοιόμορφη κατανομή του αέρα σε ολόκληρο το θάλαμο.

Εφόσον δεν διέρχεται αέρας μεταξύ του διαμερίσματος κατάψυξης και συντήρησης, δεν αναμιγνύονται οι οσμές.

Κατά συνέπεια, το ψυγείο με ψυκτική τεχνολογία νέας γενιάς παρέχει ευκολία στη χρήση, καθώς και μεγάλο όγκο θαλάμων και αισθητικά άρτια εμφάνιση.

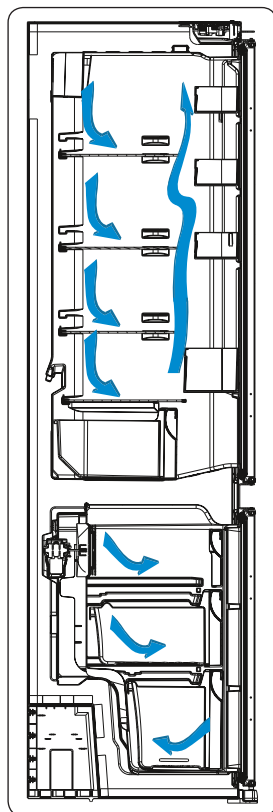



## ΚΕΦ. 2. ΠΩΣ ΝΑ ΧΡΗΣΙΜΟΠΟΙΕΙΤΕ ΤΗ ΣΥΣΚΕΥΗ

### Πίνακας ελέγχου

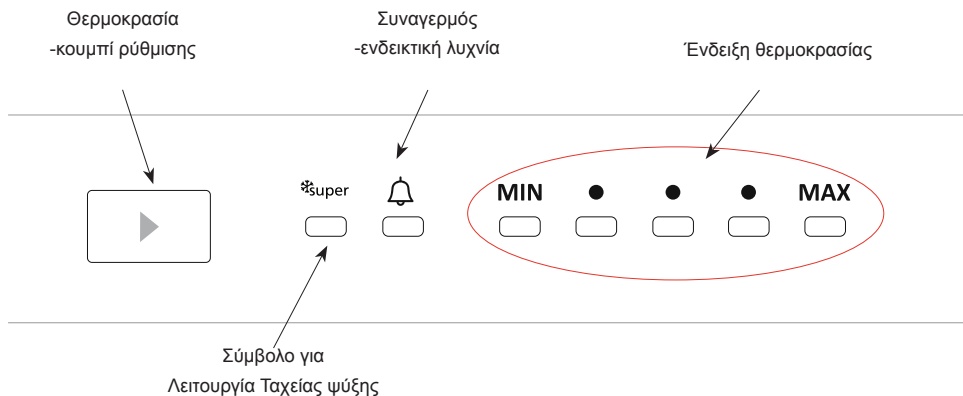

Αυτό το κουμπτί επιτρέπει τη ρύθμιση της θερμοκρασίας της συντήρησης. Για να ρυθμίσετε τιμές για το διαμέρισμα συντήρησης, πιέστε αυτό το κουμπτί. Χρησιμοποιήστε αυτό το κουμπτί και για να ενεργοποιήσετε τη λειτουργία Ταχείας ψύξης.

#### 1.1.1. Λυχνία συναγερμού

Σε περίπτωση προβλήματος με το ψυγείο, η λυχνία συναγερμού θα ανάψει με κόκκινο φως

#### 1.1.2. Λειτουργία Ταχείας ψύξης

##### Πότε να τη χρησιμοποιήσω;

- Για ψύξη πολύ μεγάλων ποσοτήτων τροφίμων.
- Για ψύξη γρήγορου φαγητού.
- Για γρήγορη ψύξη τροφίμων.
- Για μακροχρόνια διατήρηση εποχικών τροφίμων.

##### Πώς χρησιμοποιείται;

- Πατήστε το κουμπτί ρύθμισης θερμοκρασίας έως ότου ανάψει η λυχνία ταχείας ψύξης.
- Η LED ταχείας ψύξης θα είναι αναμμένη όσο διαρκεί αυτή η λειτουργία.
- Για βέλτιστη απόδοση της συσκευής με μέγιστο φορτίο στην ψύξη, ρυθμίστε τη συσκευή σε λειτουργία Ταχείας ψύξης 5 ώρες πριν τοποθετήσετε τα φρέσκα τρόφιμα μέσα στη συντήρηση.

##### Σε αυτή τη λειτουργία:

Αν πατήσετε το κουμπτί ρύθμισης θερμοκρασίας, η λειτουργία θα ακυρωθεί και θα γίνει επαναφορά της ρύθμισης από το MAX.

**Σημείωση:** Η λειτουργία "Ταχείας ψύξης" θα ακυρωθεί αυτόματα μετά από 5 ώρες.

#### 1.1.3. Ρυθμίσεις θερμοκρασίας

- Η αρχική θερμοκρασία των ενδείξεων ρύθμισης είναι η ένδειξη μέσης θερμοκρασίας.
- Πατήστε το κουμπτί ρύθμισης θερμοκρασίας ψυγείου μία φορά.
- Κάθε φορά που πατάτε το κουμπτί, η ρυθμιζόμενη θερμοκρασία θα μειώνεται.

- Αν πατήσετε το κουμπί ρύθμισης θερμοκρασίας μέχρι να εμφανιστεί το σύμβολο ταχείας ψύξης στην ένδειξη ρυθμίσεων καταψύκτη και δεν πατήσετε κανένα κουμπί μέσα στα επόμενα 3 δευτερόλεπτα, θα αναβοσβήσει η ένδειξη Ταχείας ψύξης.
- Αν συνεχίσετε να πατάτε το κουμπί, ο κύκλος θα αρχίσει πάλι από την τελευταία τιμή.

Διασφαλίζει ότι πραγματοποιούνται αυτόματα οι ρυθμίσεις θερμοκρασίας στους θαλάμους ψύξης και κατάψυξης του ψυγείου σας. Μπορεί να ρυθμιστεί σε οποιαδήποτε τιμή από το MIN έως το MAX. Καθώς πατάτε το κουμπί ρύθμισης θερμοκρασίας από το MIN έως το MAX, η θερμοκρασία μειώνεται. Για να εξοικονομήσετε ενέργεια τους χειμερινούς μήνες, λειτουργήστε το ψυγείο σας σε χαμηλότερη θέση.

### Προειδοποιήσεις για τις Ρυθμίσεις θερμοκρασίας

- Οι ρυθμίσεις θερμοκρασίας που έχετε επιλέξει δεν θα διαγραφούν αν συμβεί διακοπή ρεύματος.
- Μην προχωρήσετε σε άλλη ρύθμιση πριν από την ολοκλήρωση μιας προσαρμογής.
- Οι ρυθμίσεις θερμοκρασίας θα πρέπει να γίνονται σύμφωνα με τη συχνότητα που ανοίγουν οι πόρτες, την ποσότητα τροφίμων που διατηρείτε στο ψυγείο και τη θερμοκρασία περιβάλλοντος στη θέση του ψυγείου.
- Το ψυγείο σας θα πρέπει να λειτουργεί έως 24 ώρες ανάλογα με την θερμοκρασία περιβάλλοντος, χωρίς διακοπή, αφού συνδεθεί, ώστε να ψυχθεί εντελώς.
- Στο διάστημα αυτό μην ανοίγετε συχνά τις πόρτες του ψυγείου σας και μην τοποθετήσετε μέσα πολλά τρόφιμα.
- Για την αποφυγή ζημιάς στο συμπιεστή του ψυγείου, έχει προβλεφθεί μια λειτουργία καθυστέρησης 5 λεπτών όταν αποσυνδέετε και συνδέετε πάλι στην πρίζα το φινι του ψυγείου σας ή σε περίπτωση διακοπής ρεύματος. Μετά από 5 λεπτά, το ψυγείο σας θα αρχίσει να λειτουργεί κανονικά.
- Το ψυγείο σας έχει σχεδιαστεί να λειτουργεί στις περιοχές θερμοκρασιών περιβάλλοντος που αναφέρονται στα πρότυπα, σύμφωνα με την κατηγορία κλίματος που αναφέρεται στην πληροφοριακή ετικέτα. Δεν συνιστούμε τη λειτουργία του ψυγείου σας εκτός των αναφερόμενων οριακών τιμών θερμοκρασιών, όσον αφορά την απόδοση της ψύξης.
- Η συσκευή αυτή έχει σχεδιαστεί για χρήση σε θερμοκρασία περιβάλλοντος στην περιοχή 16°C - 43°C.

Κατηγορία κλίματος	Θερμοκρασία περιβάλλοντος (°C)
<b>T</b>	Μεταξύ 16 και 43 °C
<b>ST</b>	Μεταξύ 16 και 38 °C
<b>N</b>	Μεταξύ 16 και 32 °C
<b>SN</b>	Μεταξύ 10 και 32 °C

## Εξαρτήματα

### Παγοθήκες

- Γεμίστε με νερό τις παγοθήκες και βάλτε τες μέσα στην κατάψυξη.
- Αφού το νερό παγώσει τελείως, στρίψτε τις παγοθήκες όπως φαίνεται στο σχέδιο παρακάτω, για να βγάλετε τα παγάκια.



### Στήριγμα φιαλών

Για την αποφυγή μετατόπισης ή πτώσης των φιαλών χρησιμοποιήστε το ειδικό στήριγμα. Έτσι αποφεύγετε και το θόρυβο όταν ανοιγοκλείνετε τη πόρτα.

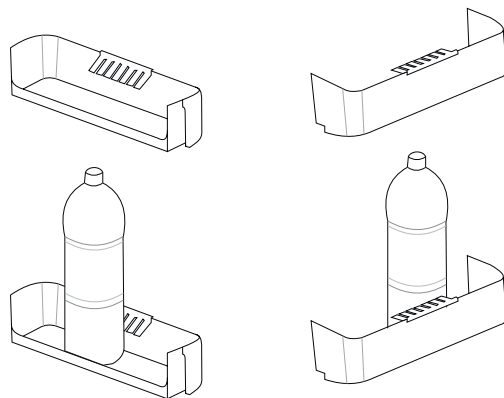
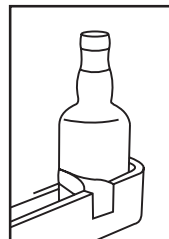

### Ρυθμιστής φρεσκάδας

Όταν ο ελεγκτής υγρασίας βρίσκεται στην κλειστή θέση, επιτρέπει τη συντήρηση φρέσκων φρούτων και λαχανικών για περισσότερο χρόνο.

Αν το διαμέρισμα crispex είναι γεμάτο, ο ρυθμιστής φρεσκάδες που βρίσκεται μπροστά από το διαμέρισμα crispex θα πρέπει να είναι ανοικτός. Όταν τον ανοίγετε, η θερμοκρασία και η υγρασία του αέρα εντός του διαμερίσματος μειώνονται.

Αν παρατηρήσετε συμπύκνωση υδατμών στο γυάλινο ράφι, μπορείτε να ρυθμίσετε το πλαστικό ελέγχου υγρασίας στην ανοικτή θέση.

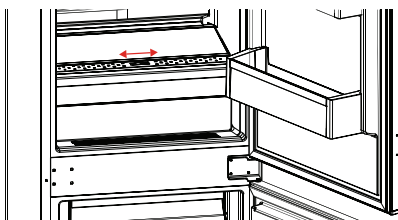

**Όλες οι γραπτές περιγραφές και οι απεικονίσεις των αξεσουάρ μπορεί να διαφέρουν, ανάλογα με το μοντέλο της συσκευής.**

## **ΚΕΦ. 3. ΤΟΠΟΘΕΤΗΣΗ ΤΡΟΦΩΝ ΣΤΗ ΣΥΣΚΕΥΗ**

### **Ψυκτικός χώρος**

- Κατά τη συντήρηση τροπικών φρούτων όπως ο ανανάς, προσέχετε διότι μπορεί να αλλοιωθούν γρήγορα σε χαμηλές θερμοκρασίες.
- Μοιράστε και χωρίστε τα τρόφιμα σε μικρότερες ποσότητες πριν από την τοποθέτηση.
- Καλύπτετε ή τυλίγετε τα τρόφιμα για την αποφυγή μυρωδιών. Συστήνουμε να τοποθετείτε το κρέας στο ψυγείο με χαλαρό κάλυμμα, καθώς με αυτό τον τρόπο επιτρέπεται η κυκλοφορία του αέρα γύρω από το κρέας, με αποτέλεσμα την ελαφρά ξήρανση της επιφάνειάς του, γεγονός που αποτρέπει την ανάπτυξη βακτηρίων.
- Μη στριμώνχετε τα τρόφιμα ώστε να μην παρεμποδίζεται το κουμπί ρύθμισης του αέρα διατήρησης φρούτων - λαχανικών.

### **Θάλαμος Καταψύξεως**

- Η χρήση του καταψύκτη είναι να αποθηκεύει τα πολύ καταψυγμένα ή κατεψυγμένα τρόφιμα για μακροπρόθεσμα χρονικά διαστήματα και για παγοποίηση
- Για να καταψύξετε φρέσκα τρόφιμα, επιβεβαιώστε ότι η επιφάνειά που καλύπτουν, πρέπει να έρχεται σε άμεση επαφή με την επιφάνεια ψύξης.
- Μην τοποθετείτε τα φρέσκα τρόφιμα κοντά σε κατεψυγμένα τρόφιμα, επειδή μπορεί να ξεπαγώσουν τα κατεψυγμένα.
- Ενώ καταψύχετε φρέσκα τρόφιμα (δηλαδή κρέας, ψάρια, και κιμά) χωρίστε τα στα μέρη που θα χρησιμοποιήσετε κάθε φορά.
- Αφού κάνετε απόψυξη, τοποθετήστε τα τρόφιμα στην κατάψυξη και καταναλώστε τα το γρηγορότερο δυνατόν.
- Μην τοποθετείτε ποτέ ζεστά τρόφιμα στην κατάψυξη, αφού θα πειραχθούν τα ήδη κατεψυγμένα τρόφιμα.
- Για διατήρηση των κατεψυγμένων τροφίμων: οι οδηγίες πάνω στις συσκευασίες των κατεψυγμένων τροφίμων πρέπει να ακολουθούνται προσεκτικά και σε περίπτωση που δεν έχει εφοδιασθεί καμία πληροφορία, τα τρόφιμα δεν πρέπει να διατηρούνται για περισσότερο από τρεις μήνες από την ημερομηνία αγοράς.
- Όταν αγοράζετε κατεψυγμένα τρόφιμα, να επιβεβαιώνετε ότι έχουν καταψυχθεί υπό κατάλληλες θερμοκρασίες, και ότι η συσκευασία είναι ακεραία.
- Κατεψυγμένα τρόφιμα πρέπει να μεταφέρονται σε κατάλληλα δοχεία, ώστε να διατηρηθεί η ποιότητά τους, και πρέπει να επιστραφούν στην κατάψυξη το γρηγορότερο δυνατόν.
- Εάν μια συσκευασία κατεψυγμένων τροφίμων δείχνει σημάδια υγρασίας ή μη φυσικά εξογκώματα, είναι πιθανό να έχει αποθηκευθεί προηγουμένως σε μια ακατάλληλη θερμοκρασία και τα περιεχόμενα να έχουν αλλοιωθεί.
- Ο χρόνος διατήρησης των κατεψυγμένων τροφίμων εξαρτάται από τη θερμοκρασία δωματίου, τη ρύθμιση του θερμοστάτη, τη συχνότητα ανοίγματος της πόρτας, το είδος των τροφίμων, και το χρονικό διάστημα που απαιτείται για τη μεταφορά του προϊόντος από το κατάστημα μέχρι το σπίτι σας. Πάντοτε να μεταφέρετε τα τρόφιμα αμέσως στο σπίτι. Πάντοτε να ακολουθείτε τις οδηγίες πάνω στη συσκευασία και ποτέ να μην υπερβαίνετε τη μέγιστη ενδεικνυόμενη διάρκεια διατήρησης.

### **Σημαντική σημείωση:**

- *Αφού ξεπαγώσουν, τα κατεψυγμένα τρόφιμα θα πρέπει να μαγειρεύονται όπως και τα φρέσκα τρόφιμα. Αν δεν μαγειρευτούν αφού ξεπαγώσουν, δεν πρέπει ΠΟΤΕ να ξαναψυχθούν.*
- Η γεύση ορισμένων μπαχαρικών που περιέχονται στα τρόφιμα (γλυκάνισος, βασιλικός, κάρδαμο, ξύδι, μείγμα μπαχαρικών, πιπερόριζα, σκόρδο, κρεμμύδι, μουστάρδα, θυμάρι, μαντζουράνα, μαύρο πιπέρι, κ.τ.λ.) αλλάζει και γίνεται πιο έντονη όταν τα τρόφιμα παραμένουν στην κατάψυξη για μεγάλο χρονικό διάστημα. Επομένως, αν πρόκειται να καταψύξετε ένα φαγητό, προσθέστε μικρή μόνο ποσότητα μπαχαρικών, ή, εναλλακτικά, προσθέστε τα επιθυμητά μπαχαρικά αφού το φαγητό ξεπαγώσει.
- Ο χρόνος διατήρησης ενός φαγητού εξαρτάται από το λάδι που περιέχει. Τα κατάλληλα έλαια για κατάψυξη είναι η μαργαρίνη, βόειο λίπος, ελαιόλαδο και βούτυρο, ενώ τα ακατάλληλα είναι το φυσικέλαιο και το χοιρινό λίπος.
- Τρόφιμα σε υγρή μορφή θα πρέπει να καταψύχονται μέσα σε πλαστικά δοχεία, ενώ τα υπόλοιπα τρόφιμα θα πρέπει να καταψύχονται σε πλαστικές σακούλες.

## ΚΕΦ. 4. ΚΑΘΑΡΙΣΜΟΣ ΚΑΙ ΣΥΝΤΗΡΗΣΗ

- Αποσυνδέστε τη συσκευή από την παροχή ρεύματος πριν από κάθε εργασία καθαρισμού.

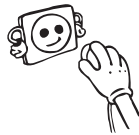

- Μην καθαρίζετε τη συσκευή εκτοξεύοντας νερό.

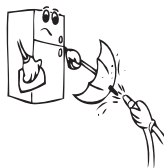

- Ο καταψύκτης πρέπει να καθαρίζεται τακτικά με διάλυμα δικαρβονικής σόδας σε χλιαρό νερό.

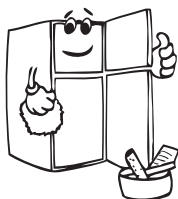
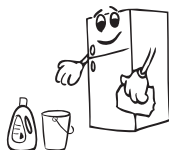

- Καθαρίστε τα εξαρτήματα καθένα ξεχωριστά με νερό και υγρό σαπούνι. Μην τα καθαρίζετε σε πλυντήριο.



- Μην χρησιμοποιείτε καυστικά ή διαβρωτικά απορρυπαντικά. Μετά τον καθαρισμό ξεπλύνετε τα εξαρτήματα με καθαρό νερό και στεγνώστε τα με προσοχή. Όταν οι εργασίες καθαρισμού έχουν τελειώσει συνδέστε το καλώδιο στη παροχή ρεύματος με στεγνά χέρια.

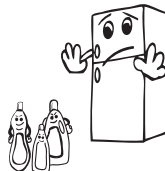

- Πρέπει να καθαρίζετε το στοιχείο ψύξης (στο πίσω μέρος της συσκευής) με σκούπα, μια φορά το χρόνο, για μείωση της κατανάλωσης ενέργειας και υψηλή απόδοση.

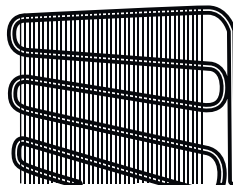

### Η ΠΑΡΟΧΗ ΡΕΥΜΑΤΟΣ ΠΡΕΠΕΙ ΝΑ ΔΙΑΚΟΠΕΙ ΣΕ ΑΥΤΗ ΤΗ ΠΕΡΙΠΤΩΣΗ.

#### Απόψυξη

Το ψυγείο σας έχει αυτόματη απόψυξη. Το νερό που δημιουργείται από την απόψυξη περνά από τον σωλήνα περισυλλογής νερού, ρέει μέσα στο δοχείο εξάτμισης πίσω από το ψυγείο σας και εξατμίζεται από εκεί.

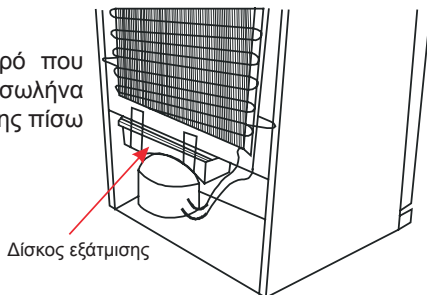

## Αντικατάσταση της ταινίας LED

1 ή 2 ταινίες led στο ψυγείο χρησιμοποιούνται για τον φωτισμό της συσκευής σας. Παρακαλώ καλέστε τον αρμόδιο της υπηρεσίας σέρβις.

**Σημείωση:** Ο αριθμός και το μέρος τοποθέτησης των ταινιών led μπορεί να αλλάξει ανάλογα με το μοντέλο.

**!!! Ορισμένες εκδόσεις μπορεί να είναι χωρίς φωτισμό.**

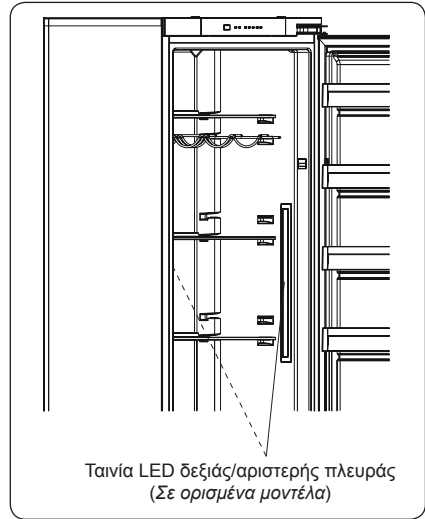
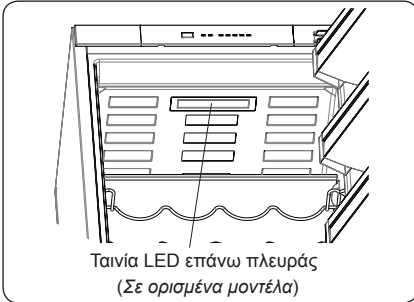

## ΚΕΦ. 5. ΜΕΤΑΦΟΡΑ ΚΑΙ ΑΛΛΑΓΗ ΘΕΣΗΣ ΕΓΚΑΤΑΣΤΑΣΗΣ

### Μεταφορά και αλλαγή της θέσης εγκατάστασης

- Η αρχική συσκευασία και το αφρώδες πολυστυρένιο (PS) μπορούν να φυλαχτούν εάν απαιτείται.
- Κατά τη μεταφορά η συσκευή θα πρέπει να στερεώνεται με πλατύ ιμάντα ή με δυνατό σχοινί. Κατά τη μεταφορά πρέπει να τηρούνται οι κανόνες που αναγράφονται στο χαρτοκιβώτιο συσκευασίας.
- Πριν τη μεταφορά ή την αλλαγή της θέσης εγκατάστασης, πρέπει όλα τα κινούμενα μέρη (π.χ. ράφια, συρτάρι λαχανικών κλπ.) να αφαιρούνται ή να στερεώνονται με ταινίες, για να εμποδίζεται η μετακίνησή τους.

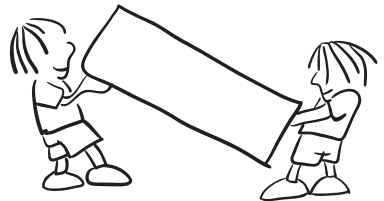

## ΚΕΦ. 6. ΠΡΙΝ ΚΑΛΕΣΕΤΕ ΤΗΝ ΕΞΥΠΗΡΕΤΗΣΗ ΠΕΛΑΤΩΝ

Ανάβει ενδεικτική λυχνία συναγερμού	ΤΥΠΟΣ ΣΦΑΛΜΑΤΟΣ	ΑΙΤΙΑ	ΤΙ ΠΡΕΠΕΙ ΝΑ ΚΑΝΕΤΕ
	"Προειδοποίηση Βλάβης"	Υπάρχει(-ουν) εξάρτημα ή εξαρτήματα εκτός λειτουργίας ή υπάρχει βλάβη στο ψυκτικό κύκλωμα	Ελέγξτε αν η πόρτα είναι ανοιχτή ή όχι. Αν η πόρτα δεν είναι ανοιχτή, καλέστε το σέρβις το συντομότερο.

Αν το ψυγείο σας δεν λειτουργεί κανονικά, αυτό μπορεί να οφείλεται σε κάποιο μικρό πρόβλημα. Επομένως ελέγξτε τα ακόλουθα, πριν καλέσετε ηλεκτρολόγο, για να εξοικονομήσετε χρόνο και χρήματα.

### Αν δεν λειτουργεί το ψυγείο:

- Υπάρχει διακοπή ρεύματος;
- Έχει συνδεθεί το βύσμα στην πρίζα σωστά;
- Μήπως έχει καεί η ασφάλεια της πρίζας όπου έχει συνδεθεί το ψυγείο, ή η γενική ασφάλεια;
- Υπάρχει αστοχία στην πρίζα; Για να το ελέγξετε, συνδέστε το ψυγείο σε μια πρίζα που είναι σίγουρο ότι λειτουργεί.

### Αν το ψυγείο δεν ψύχει αρκετά:

- Είναι σωστή η ρύθμιση της θερμοκρασίας;
- Μήπως η πόρτα του ψυγείου ανοίγει συχνά και παραμένει ανοικτό για μεγάλο χρονικό διάστημα;
- Κλείνει καλά η πόρτα του ψυγείου;
- Μήπως έχει τοποθετηθεί κάποιο σκεύος ή τρόφιμο έτσι ώστε να είναι σε επαφή με την πλάτη του ψυγείου, παρεμποδίζοντας έτσι την κυκλοφορία του αέρα;
- Μήπως το ψυγείο είναι υπερβολικά γεμάτο;
- Υπάρχει αρκετή απόσταση μεταξύ του ψυγείου και του πίσω ή των πλευρικών τοίχων;
- Η θερμοκρασία περιβάλλοντος είναι εντός του εύρους που προβλέπεται στο εγχειρίδιο λειτουργίας;

### Αν τα τρόφιμα στο θάλαμο συντήρησης είναι υπερβολικά κρύα

- Είναι σωστή η ρύθμιση της θερμοκρασίας;
- Μήπως τοποθετήθηκαν πρόσφατα πολλά τρόφιμα στην κατάψυξη; Αν ναι, το ψυγείο μπορεί να ψύχει υπερβολικά τα τρόφιμα στο εσωτερικό του θαλάμου συντήρησης, καθώς λειτουργεί για περισσότερο χρόνο ώστε να ψύξει τα τρόφιμα στην κατάψυξη.

### Αν το ψυγείο λειτουργεί με πολύ θόρυβο:

Για να διατηρηθεί το επίπεδο ψύξης σύμφωνα με τη ρύθμιση, ο συμπιεστής μπορεί να ενεργοποιείται κατά διαστήματα. Οι θόρυβοι του ψυγείου κατά τα διαστήματα αυτά είναι φυσιολογικοί και οφείλονται στη λειτουργία του. Όταν επιτευχθεί το απαιτούμενο επίπεδο ψύξης, οι θόρυβοι μειώνονται αυτόματα. Αν οι θόρυβοι παραμένουν:

- Είναι σταθερή η συσκευή; Έχουν ρυθμιστεί τα πόδια του ψυγείου;



- Υπάρχει κάτι πίσω από το ψυγείο;
- Μήπως τρίζουν τα ράφια ή σκευή πάνω στα ράφια; Σε αυτή την περίπτωση, επανατοποθετήστε τα ράφια και/ή τα σκευή.
- Μήπως δονούνται τα αντικείμενα που έχουν τοποθετηθεί μέσα στο ψυγείο;

## **Κανονικοί θόρυβοι:**

### **Θόρυβος ραγίσματος (σπάσιμο πάγου):**

- Κατά την αυτόματη απόψυξη.
- Όταν η συσκευή ψύχεται ή θερμαίνεται (λόγω διαστολής των υλικών της συσκευής).

**Σύντομο ράγισμα:** Ακούγεται όταν ο θερμοστάτης προκαλεί την ενεργοποίηση/ απενεργοποίηση του συμπιεστή.

**Θόρυβος συμπιεστή (Κανονικός θόρυβος κινητήρα):** Ο θόρυβος αυτός σημαίνει πως ο συμπιεστής λειτουργεί κανονικά. Ο συμπιεστής μπορεί να προκαλεί περισσότερο θόρυβο για λίγο διάστημα όταν ενεργοποιείται.

**Θόρυβος που θυμίζει φυσάλιδες και πιτσιλίσμα:** Ο θόρυβος αυτός προκαλείται από τη ροή του ψυκτικού μέσα από τους σωλήνες του συστήματος.

**Θόρυβος ροής νερού:** Κανονικός θόρυβος από τη ροή του νερού προς το δοχείο εξάτμισης κατά τη διάρκεια απόψυξης. Ο θόρυβος αυτός μπορεί να ακούγεται κατά τη διάρκεια της απόψυξης.

**Θόρυβος κινούμενου αέρα (Κανονικός θόρυβος ανεμιστήρα):** Ο θόρυβος αυτός μπορεί να ακούγεται σε ψυγεία τεχνολογίας No-Frost κατά τη διάρκεια της κανονικής λειτουργίας του συστήματος, λόγω της κυκλοφορίας αέρα.

### **Αν συσσωρεύεται υγρασία μέσα στο ψυγείο:**

- Είναι οι συσκευασίες των τροφίμων ακέραιες; Τα δοχεία που τοποθετήθηκαν στο ψυγείο είχαν στεγνώσει καλά;
- Μήπως ανοίγουν πολύ συχνά οι πόρτες του ψυγείου; Όταν ανοίγει η πόρτα, η υγρασία που περιέχεται στον αέρα του χώρου μπαίνει μέσα στο ψυγείο. Ειδικά στην περίπτωση που ο αέρας του χώρου έχει υψηλή περιεκτικότητα σε υγρασία, όσο πιο συχνά ανοίγει η πόρτα, τόσο περισσότερη υγρασία θα παρατηρείται μέσα στο ψυγείο.
- Ο σχηματισμός σταγόνων νερού στην πλάτη του ψυγείου είναι φυσιολογική κατά τη διαδικασία της αυτόματης απόψυξης. (Σε στατικά μοντέλα)

### **Αν οι πόρτες δεν ανοιγοκλείνουν κανονικά:**

- Μήπως τα πακέτα των τροφίμων παρεμποδίζουν το κλείσιμο της πόρτας;
- Έχουν τοποθετηθεί σωστά οι πόρτες, τα ράφια και τα συρτάρια;
- Μήπως τα στεγανωτικά στις πόρτες έχουν σπάσει ή σκιστεί;
- Βρίσκεται το ψυγείο σε οριζόντιο δάπεδο;

### **Αν οι ακμές του ψυγείου όπου βρίσκονται οι μεντεσέδες της πόρτας είναι θερμές:**

Ειδικά το καλοκαίρι (ζεστό κλίμα), οι επιφάνειες που έρχονται σε επαφή με τους μεντεσέδες μπορεί να θερμαίνονται περισσότερο κατά τη λειτουργία του συμπιεστή. Κάτι τέτοιο είναι φυσιολογικό.

### **ΣΗΜΑΝΤΙΚΕΣ ΣΗΜΕΙΩΣΕΙΣ:**

- Η θερμικά ασφάλεια προστασίας του συμπιεστή πέφτει μετά από ξαφνική διακοπή ρεύματος ή αν αποσυνδέσετε τη συσκευή, διότι το αέριο στο ψυκτικό σύστημα δεν έχει

σταθεροποιηθεί. Αυτό είναι απολύτως φυσιολογικό και το ψυγείο θα επαναλειτουργήσει μετά από 4 ή 5 λεπτά.

- Η ψυκτική μονάδα του ψυγείου είναι κρυμμένη μέσα στον πίσω τοίχο. Συνεπώς, μπορεί να σχηματιστούν σταγονίδια νερού ή πάγος στην πίσω επιφάνεια του ψυγείου, λόγω της λειτουργίας του συμπιεστή κατά διαστήματα. Αυτό είναι φυσιολογικό. Δεν είναι απαραίτητο να ξεκινήσετε χειροκίνητη απόψυξη, εκτός αν υπάρχει υπερβολικός σχηματισμός πάγου.
- Αποσυνδέστε το ψυγείο από την πρίζα αν πρόκειται να μην το χρησιμοποιήσετε για παρατεταμένο χρονικό διάστημα (π.χ. κατά τις καλοκαιρινές διακοπές). Καθαρίστε το ψυγείο σύμφωνα με το σχετικό κεφάλαιο και αφήστε την πόρτα ανοικτή για να αποτραπεί η συγκέντρωση υγρασίας και η δημιουργία οσμών.
- Η συσκευή που έχετε αγοράσει έχει σχεδιαστεί για οικιακή χρήση και μπορεί να χρησιμοποιηθεί μόνο σε σπίτια και μόνο για τους προσδιορισμένους σκοπούς. Δεν είναι κατάλληλο για εμπορική ή χρήση. Αν ο καταναλωτής χρησιμοποιήσει τη συσκευή με τρόπο που δεν συμμορφώνεται με αυτά τα χαρακτηριστικά, τονίζουμε πως ο κατασκευαστής και ο αντιπρόσωπος δεν φέρουν καμία ευθύνη για τυχόν επισκευές ή για βλάβες εντός της περιόδου της εγγύησης.
- Αν το πρόβλημα παραμένει ενώ έχετε ακολουθήσει τις παραπάνω οδηγίες, επικοινωνήστε με ένα εξουσιοδοτημένο κέντρο σέρβις.

### **Για την καλύτερη εξοικονόμηση ενέργειας προτείνουμε:**

1. Την εγκατάσταση της συσκευής μακριά από πηγές θερμότητας και χωρίς έκθεση στο άμεσο ηλιακό φως και σε καλά αεριζόμενο χώρο.
2. Αποφεύγετε την τοποθέτηση ζεστού φαγητού στο ψυγείο για να αποφευχθεί η αύξηση της εσωτερικής θερμοκρασίας και συνεπώς η συνεχής λειτουργία του συμπιεστή.
3. Μην παραγεμίζετε με τρόφιμα ώστε να διασφαλίζεται η σωστή κυκλοφορία του αέρα.
4. Αποψύχετε τη συσκευή εάν υπάρχει πάγος για να διευκολύνεται η διάχυση του ψύχους.
5. Σε περίπτωση απουσίας ηλεκτρικού ρεύματος, συνιστάται να διατηρείτε την πόρτα του ψυγείου κλειστή.
6. Ανοίγετε και κρατάτε ανοικτές τις πόρτες της συσκευής όσο το δυνατόν λιγότερο.
7. Αποφεύγετε να ρυθμίζετε σε πολύ ψυχρές θερμοκρασίες.
8. Αφαιρείτε τη σκόνη από το πίσω μέρος της συσκευής.

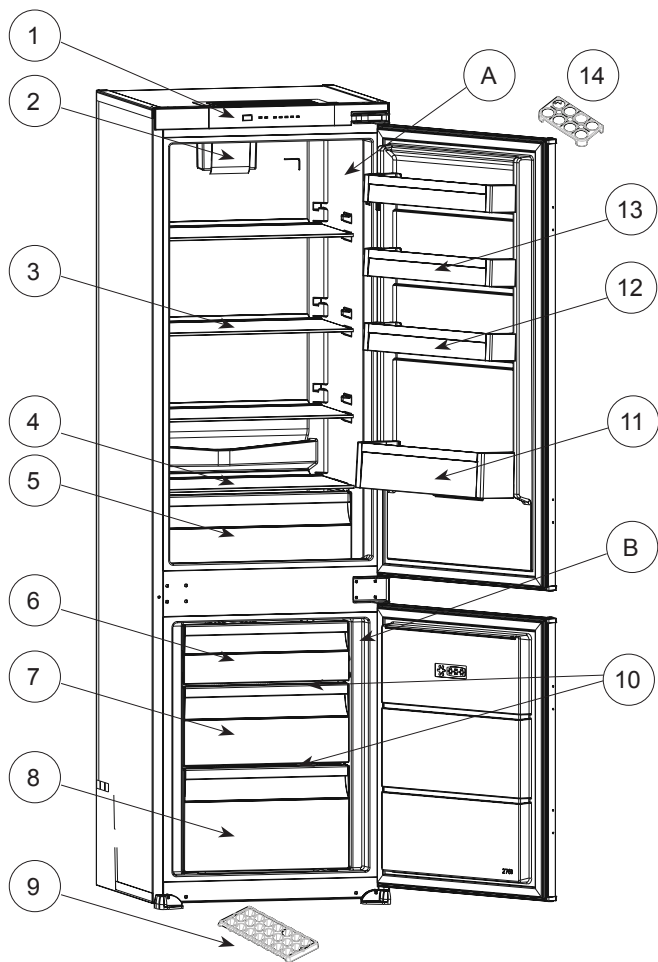

Η παρουσίαση αυτή αποσκοπεί μόνο σε πληροφόρηση ως προς τα μέρη της συσκευής. Ορισμένα εξαρτήματα ενδέχεται να διαφέρουν, ανάλογα με το μοντέλο της συσκευής.

A) Θάλαμος Συντήρησης

B) Θάλαμος Κατάψυξης

1. Πίνακας ελέγχου

2. Ανεμιστήρας υπερσυμπίεσης

3. Ράφια συντήρησης

4. Ράφι συρταριού λαχανικών

5. Συρτάρι λαχανικών

6. Καλυμμα χωρου καταψυκτη

7. Συρταρι διαμερισματοσ καταψυκτη

8. Συρταρι κατω διαμερισματοσ καταψυκτη

9. Θήκη για παγάκια

10. Γυάλινο ράφι

11. Ράφι μπουκαλιών

12. Ράφι Πόρτας

13. Ράφι Πόρτας

14. Αυγοθήκη

\* Σε ορισμένα μοντέλα

## ΔΙΑΛΥΣΗ ΠΑΛΑΙΩΝ ΣΥΣΚΕΥΩΝ



Η συσκευή αυτή φέρει σήμανση σύμφωνα με την Ευρωπαϊκή Οδηγία 2012/19/ΕΕ σχετικά με Απόβλητα Ηλεκτρικού και Ηλεκτρονικού Εξοπλισμού (ΑΗΗΕ).

Τα ΑΗΗΕ περιέχουν τόσο ρυπογόνες ουσίες (οι οποίες μπορεί να έχουν αρνητικές επιπτώσεις για το περιβάλλον) όσο και βασικά εξαρτήματα (τα οποία μπορούν να επαναχρησιμοποιηθούν). Είναι σημαντικό τα ΑΗΗΕ να υποβάλλονται σε συγκεκριμένες επεξεργασίες, προκειμένου να απομακρύνονται και να αποβάλλονται σωστά όλοι οι ρύποι, καθώς και να ανακτώνται και να ανακυκλώνονται όλα τα υλικά.

Ο καθένας ξεχωριστά μπορεί να παίξει σημαντικό ρόλο στην εξασφάλιση ότι τα ΑΗΗΕ δεν θα καταστούν ένα περιβαλλοντικό πρόβλημα. Είναι σημαντικό να ακολουθούνται μερικοί βασικοί κανόνες:

Τα ΑΗΗΕ δεν πρέπει να αντιμετωπίζονται ως οικιακά απορρίμματα.

Τα ΑΗΗΕ πρέπει να παραδίδονται στα αντίστοιχα σημεία συλλογής που διαχειρίζεται ο δήμος ή μια αναγνωρισμένη εταιρεία. Σε πολλές χώρες, για τα ογκώδη ΑΗΗΕ, μπορεί να παρέχεται συλλογή από το σπίτι.

Σε πολλές χώρες, όταν αγοράζετε μια καινούρια συσκευή, η παλιά μπορεί να επιστραφεί στο κατάστημα πώλησης το οποίο οφείλει να την περισυλλέξει δωρεάν στη βάση του μία προς μία, υπό τον όρο ότι ο εξοπλισμός αυτός είναι ισοδύναμου τύπου και διαθέτει τις ίδιες λειτουργίες με τον παρεχόμενο εξοπλισμό.

### Συμμόρφωση

Με την τοποθέτηση της σήμανσης **CE** σε αυτή τη συσκευή, πιστοποιούμε τη συμμόρφωση με όλες τις σχετικές ευρωπαϊκές απαιτήσεις ασφαλείας, υγείας και περιβάλλοντος που ισχύουν στη νομοθεσία για αυτό το προϊόν.

# Sadržaj

<b>PRIJE UPORABE UREĐAJA</b> .....	<b>93</b>
Općenita upozorenja .....	93
Sigurnosna upozorenja.....	97
Instalacija i rukovanje hladnjakom.....	98
Prije uporabe hladnjaka .....	98
<b>KAKO RUKOVATI UREĐAJEM</b> .....	<b>99</b>
Informacije o tehnologiji bez mraza .....	99
Upravljačka ploča .....	100
Upozorenja za postavljanje temperature.....	101
Razni dijelovi .....	102
Posuda za led .....	102
Držač za boce držač za boce.....	102
Brojčanik za svježe .....	102
<b>ČUVANJE HRANE U UREĐAJU</b> .....	<b>103</b>
Odjeljak hladnjaka .....	103
Odjeljak zamrzivača .....	104
<b>ČIŠĆENJE I ODRŽAVANJE</b> .....	<b>108</b>
Odmrzavanje .....	108
<b>DOSTAVA I PREMJEŠTANJE</b> .....	<b>109</b>
<b>PRIJE POZIVA SERVISU</b> .....	<b>109</b>
Ušteda Energije .....	110
<b>VAŠ HLADNJAK SA ZAMRZIVAČEM</b> .....	<b>111</b>

*Upute za rukovanje odnose se na nekoliko modela. Zbog toga može doći do razlika.*

## **DIO - 1. PRIJE UPORABE UREĐAJA**

### **Zahvaljujemo na kupnji ovog uređaja.**

Prije upotrebe hladnjaka, pažljivo proučite uputstva za upotrebu kako biste postigli maksimalnu učinkovitost uređaja. Spremite svu dokumentaciju za kasniju upotrebu ili sljedeće vlasnike. Ovaj proizvod namijenjen je isključivo za kućansku upotrebu i slične primjene:

- u kuhinjama za osoblje u prodavaonicama, uredima i ostalim radnim prostorima
- na gospodarstvima, za goste hotela, motela i u ostalim prostorima stambenog tipa
- u prenoćištima
- za usluge cateringa i slične primjene izuzev maloprodaje

Ovaj uređaj namijenjen je isključivo za pohranu hrane, svaka druga primjena se smatra opasnom i proizvođač se ne smatra odgovornim za bilo kakve propuste. Također, preporučamo da proučite jamstvene uvjete.

## **Općenita upozorenja**

**POZOR:** Držite ventilacijske otvore, na kućištu ili na ugradbenoj strukturi uređaja, bez prepreka.

**POZOR:** Ne koristite mehaničke uređaje ili druga sredstva za ubrzavanje postupka odmrzavanja, osim onih koje je preporučio proizvođač.

**POZOR:** Ne koristite električne uređaje unutar odjeljka za čuvanje hrane, osim ako nisu onog tipa koje je preporučio proizvođač.

**POZOR:** Nemojte oštetiti sklop rashladnog sredstva.

**POZOR:** Radi izbjegavanja opasne situacije uslijed nestabilnosti uređaja, treba ga učvrstiti prema uputama.

- Ako vaš hladnjak koristi R600a kao rashladno sredstvo – ovo možete saznati s naljepnice na hladnjaku- trebate biti pažljivi tijekom dostave i montaže kako biste spriječili oštećenja na ostalim dijelovi hladnjaka. Iako je R600a prirodni plin koji ne onečišćuje okoliš, on spada u eksplozivne plinove. U slučaju istjecanja uslijed oštećenja dijelova hladnjaka, odmaknite hladnjak od izvora otvorenog plamena ili izvora topline te prozračite prostoriju u kojoj se uređaj nalazio na nekoliko minuta.
- Prilikom prenošenja i postavljanja hladnjaka, nemojte oštetiti sklop rashladnog plina.

- U uređaju nemojte čuvati eksplozivne tvari poput posuda s aerosolom sa zapaljivim materijalima.
- Ovaj uređaj namijenjen je uporabi u kućanstvu te za sličnu namjenu u:
  - za kuhinje osoblja u trgovinama, uredima i drugom radnim prostorima
  - na farmama, te za uporabu gostiju u hotelima, motelima i drugim vrstama smještaja
  - u pansionima;
  - za potrebe catering usluga i sličnih neprodajnih svrha
- U svrhu sprječavanja opasnosti, ako utičnica ne odgovara utikaču hladnjaka mora je zamijeniti proizvođač, njegov zastupnik ili druga ovlaštena osoba.
- Ovaj uređaj nije namijenjen za uporabu od strane osoba (uključujući djecu) sa smanjenim tjelesnim, osjetilnim ili mentalnim sposobnostima, ili s nedostatnim iskustvom i znanjem, osim ako su pod nadzorom osobe odgovorne za njihovu sigurnost ili ako im ona daje potrebne upute za rad s uređajem. Djeca moraju biti pod nadzorom te treba voditi računa da se ne igraju s uređajem.
- Posebni uzemljeni utikač spojen je na kabel napajanja hladnjaka. Ovaj utikač se treba koristiti s posebno uzemljenom utičnicom od 16 ampera. Ukoliko nemate odgovarajuću utičnicu, molimo obratite se ovlaštenom električaru.
- Ovim uređajem mogu rukovati djeca starija od 8 godina kao i osobe smanjenih fizičkih, osjetilnih ili mentalnih sposobnosti, kao i osobe s nedovoljnim iskustvom i znanjem ukoliko su pod nadzorom ili su dobili upute za rad s uređajem na siguran način te razumiju opasnost kojoj su izloženi. Djeca se ne smiju igrati s uređajem. Djeca bez nadzora ne smiju čistiti ili vršiti korisničko održavanje bez nadzora.

- U svrhu sprječavanja opasnosti, oštećeni mrežni kabel mora zamijeniti proizvođač, njegov zastupnik ili druga ovlaštena osoba.
- Ovaj uređaj nije namijenjen za uporabu na nadmorskim visinama iznad 2000 m.

## **INFORMACIJE O SIGURNOSTI I PREDOSTROŽNOSTI**

- Hladnjak sadrži rashladni (R600a : izobutan) i izolacijski plin (ciklopentan), koji su visoke kompatibilnosti s okolinom, ali i veoma zapaljivi.
- Kako biste izbjegli za vas opasne situacije, preporučamo da pratite sljedeće upute:
- Prije bilo kakvog rada na hladnjaku, iskopčajte kabel iz utičnice.
- Sustav hlađenja smješten sa stražnje strane i u unutrašnjosti hladnjaka sadrži rashladni plin. Pazite da ne oštetite cijevi.
- Ukoliko primjetite istjecanje plina, ne dirajte utičnicu i ne koristite otvoreni plamen. Otvorite prozor i prozračite prostoriju. Nakon toga kontaktirajte servis i zatražite popravak.
- Ne stružite nožem ili oštrim predmetima kako biste uklonili inje ili led. Na taj način možete oštetiti sustav hlađenja, a istjecanje plina može uzrokovati požar ili ozljede očiju.
- Ne postavljajte uređaj u vlažnim, nauljenim ili prašnim prostorima, niti ga izlažite izravnoj sunčevoj svjetlosti i vodi.
- Ne postavljajte uređaj u blizini grijača ili zapaljivih materijala.
- Ne koristite produžne kablove ili adaptere.
- Nemojte pretjerano povlačiti ili savijati kabel ili dirati utikač mokrim rukama.
- Ne oštećujte utikač i/ili kabel; možete uzrokovati strujni udar ili požar.
- Preporučljivo je održavati utikač čistim, prekomjerna količina prašine na utikaču može uzrokovati požar.



- Ne koristite mehaničke ili druge uređaje kako biste ubrzali proces otapanja.
- U potpunosti izbjegavajte upotrebu otvorenog plamena ili električnih uređaja, poput grijača, parnih čistača, svijeća, uljnih svjetiljki i sl. kako biste ubrzali proces otapanja.
- Ne koristite i ne držite zapaljive sprejeve, poput boje u spreju, u blizini hladnjaka. Isti mogu uzrokovati eksploziju ili požar.
- Ne koristite električne uređaje u unutrašnjosti odjeljaka za hranu, osim ako su odobreni od strane proizvođača.
- Ne stavljajte zapaljive i hlapljive materijale poput etera, petroleja, butana, propana, aerosol sprejeva, ljepila, čistog alkohola, itd. Navedeni materijali mogu uzrokovati eksploziju.
- Ne pohranjujte lijekove ili sirove materijale u hladnjak. Kada se pohranjuje materijal koji zahtijeva strogu kontrolu temperature, može doći do kvarenja ili rizičnih nekontroliranih reakcija.
- Pazite da ventilacijski otvori unutar kućišta uređaja ili ugradbene strukture, budu bez ikakvih prepreka.
- Ne postavljajte predmete i/ili spremnike s vodom na vrh uređaja.
- Ne izvodite sami popravke na hladnjaku. Sve intervencije mora provoditi isključivo ovlašteno osoblje.
- Ovaj uređaj mogu koristiti djeca od 8 godina starosti naviše te osobe sa smanjenim fizičkim, osjetilnim ili mentalnim sposobnostima, osobe bez iskustva ili znanja o upotrebi, samo ukoliko su pod odgovarajućim nadzorom te su u potpunosti upoznate s načinom i potencijalnim rizikom upotrebe uređaja.
- Djecu treba držati pod nadzorom kako uređaj ne bi koristila za igru.
- Čišćenje i održavanje ne smiju vršiti djeca bez nadzora.

## Napomene:

- Molimo, prije instalacije i uporabe uređaja pažljivo pročitate korisnički priručnik. Naša tvrtka nije odgovorna za oštećenja nastala uslijed neispravne uporabe.
- Slijedite sve upute na vašem uređaju i u korisničkom priručniku, čuvajte priručnik na sigurnom kako biste mogli riješiti probleme koji se mogu pojaviti u budućnosti.
- Ovaj uređaj namijenjen je uporabi u kućanstvima i može se koristiti samo u kućanstvima i za naznačene svrhe. Nije podesan za komercijalnu ili zajedničku uporabu. Takva uporaba će uzrokovati opoziv jamstva i naša tvrtka neće biti odgovorna za gubitke koji nastanu.
- Ovaj uređaj namijenjen je uporabi u kućanstvima i podesan je samo za hlađenje/pohranu hrane. Nije podesan za komercijalnu ili uobičajenu uporabu i/ili za pohranu drugih stvari osim hrane. Naša tvrtka nije odgovorna za gubitke do kojih dođe u suprotnom.

## Sigurnosna upozorenja

- Ne koristite višestruke utičnice ili produžni kabel.
- Ne uključujte u oštećene, istrošene ili stare utikače.
- Ne povlačite, presavijate i ne oštećujte kabel.



- Uređaj je namijenjen upotrebi od strane odraslih osoba, ne dozvolite djeci igranje s uređajem i ne dozvolite im da se vješaju za vrata.
- Ne uključujte ili isključujte utikač iz utičnice mokrim rukama kako bi se spriječio električni udar!
- Ne stavljajte staklene boce ili limenke u odjeljak zamrzivača. Boce ili limenke mogu eksplodirati.
- Zbog vlastite sigurnosti ne stavljajte eksplozivne ili zapaljive materijale u hladnjak. Pića s većim udjelom alkohola moraju biti dobro zatvorena i odložena uspravno u odjeljku hladnjaka.
- Kad uzimate led nastao u odjeljku zamrzivača, ne dirajte ga jer može izazvati ozebline i/ili posjekotine.
- Zamrznutu hranu ne dirajte mokrim rukama! Ne jedite sladoled i kockice leda odmah kad ih izvadite iz odjeljka zamrzivača!
- Otopljenu hranu nemojte ponovo zamrzavati. To može ugroziti zdravlje i izazvati trovanje hranom.
- Ne pokrivajte vrh ili cijeli zamrzivač s čipkom. To može utjecati na rad zamrzivača.
- Za sprječavanje oštećenja dodatnog pribora, pričvrstite ga u hladnjak tijekom prijevoza.

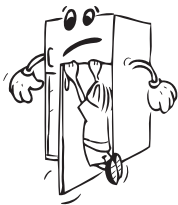

## Instalacija i rukovanje hladnjakom

Prije nego što počnete koristiti hladnjak trebate obratiti pozornost na sljedeće:

- Radni napon hladnjaka je 220-240 V na 50Hz.
- Ne preuzimamo odgovornost za štete koje nastanu zbog korištenja bez uzemljenja.
- Postavite hladnjak na mjesto gdje neće biti izložen izravnoj sunčevoj svjetlosti.
- Vaš bi uređaj trebao biti najmanje 50 cm udaljen od štednjaka, plinskih štednjaka i jezgri grijača te bi trebao biti najmanje 5 cm udaljen od električnih pećnica.
- Vaš hladnjak nikada se ne smije koristiti na otvorenom ili ostaviti na kiši.
- Kad se vaš hladnjak nalazi pored zamrzivača trebalo bi biti najmanje 2 cm udaljenosti između njih kako bi se spriječilo stvaranje vlage na vanjskoj površini.
- Ne stavljajte ništa na svoj hladnjak i postavite ga na prikladno mjesto tako da je barem 15 cm slobodno s gornje strane.
- Podesive prednje noge trebaju se podesiti kako bi vaš uređaj bio postavljen u vodoravnom položaju i kako bi bio stabilan. Možete prilagoditi noge zakretanjem u smjeru kazaljke na satu (ili u suprotnom smjeru). To je potrebno izvršiti prije stavljanja hrane u hladnjak.
- Prije korištenja hladnjaka obrišite sve dijelove toplom vodom u koju ste dodali čajnu žličicu sode bikarbone, a zatim isperite čistom vodom i osušite. Stavite sve dijelove nakon čišćenja.



## Prije uporabe hladnjaka

- Ako se hladnjak koristi po prvi put ili nakon prijevoza, neka hladnjak stoji uspravno 3 sata prije uključivanja kako bi se osigurao ispravan rad . U suprotnom, možete oštetiti kompresor.
- Hladnjak može imati čudan miris prije uključivanja; miris će nestati kad se uređaj počne hladiti.

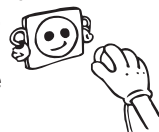

## DIO - 2. KAKO RUKOVATI UREĐAJEM

### Informacije o tehnologiji bez mraza

Frižideri bez mraza se razlikuju od drugih statičnih frižidera u pogledu njihovog operativnog sistema.

Kod normalnih frižidera-zamrzivača, vlaga koja ulazi u frižider zbog otvaranja vrata i vlaga svojstvena hrani uzrokuje zamrzavanje u odjeljku zamrzivača. Da bi se odledio mraz i led u odjeljku zamrzivača, trebate periodično isključiti frižider, hranu koja treba ostati zamrznuta morate ostaviti u posebnu ohlađenu posudu, te ukloniti led koji se nakupi u odjeljku zamrzivača.

Situacija je potpuno drugačija kod frižidera bez mraza. Suh i hladan zrak se homogeno upuše u odjeljak frižidera i zamrzivača i ravnomjerno sa nekoliko tačaka putem ventilatora. Hladan zrak koji se rasprši homogeno i ravnomjerno između polica, hladi svu vašu hranu jednako i ujednačeno, te na taj način sprječava vlagu i smrzavanje.

Time vam vaš frižider-zamrzivač bez mraza omogućava lakoću upotrebe, pored svog velikog kapaciteta i elegantnog izgleda.

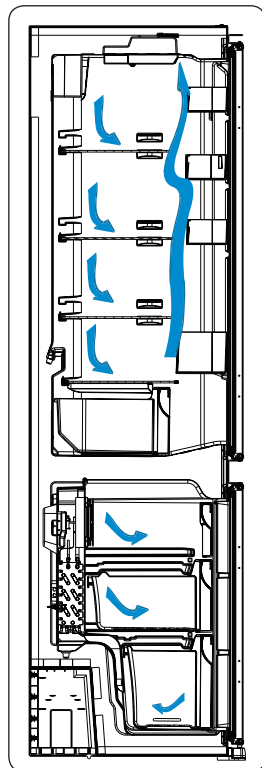

# Upravljačka ploča

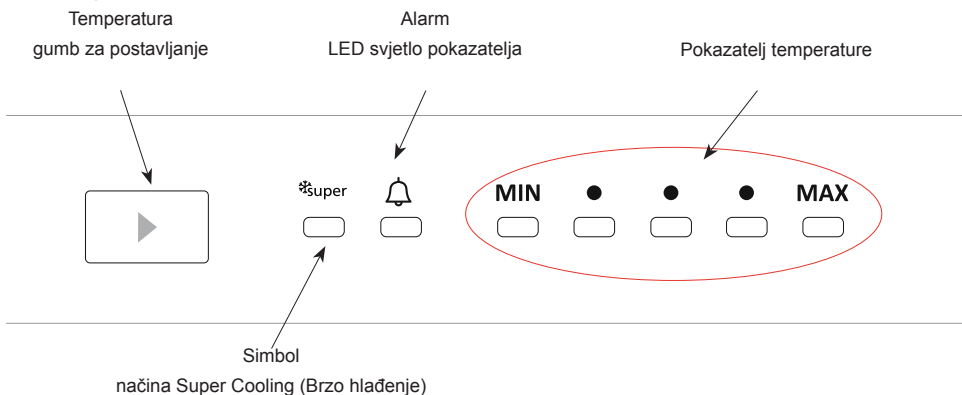

Ovim se gumbom omogućuje postavljanje temperature hladnjaka. Pritisnite ovaj gumb da biste postavili vrijednosti za odjeljak hladnjaka. Upotrijebite ovaj gumb da biste aktivirali način Super Cooling (brzo hlađenje).

## 1.1.1. Svjetlo alarma

U slučaju problema unutar hladnjaka, LED svjetlo alarma zasvijetlit će crvenim svjetlom

## 1.1.2. Način Super Cooling (brzo hlađenje)

### Kada se upotrebljava?

- Za hlađenje velikih količina hrane.
- Za hlađenje brze hrane.
- Za brzo hlađenje hrane.
- Za pohranjivanje sezonske hrane na dulje vrijeme.

### Kako ga upotrebljavati?

- Pritisnite gumb za postavljanje temperature dok ne zasvijetli svjetlo za način Super Cooling.
- LED svjetlo za način Super Cooling zasvijetlit će tijekom tog načina rada.
- Za optimalnu učinkovitost uređaja pri maksimalnom kapacitetu hlađenja, postavite uređaj na aktivni način Super Cooling 5 sati prije nego što u hladnjak stavite svježiju hranu.

### U ovom načinu rada:

Ako pritisnete gumb za postavljanje temperature, poništiti će se način rada i postavka će se vratiti s položaja MAX.

**Napomena:** Način „Super Cooling“ automatski će se isključiti nakon 5 sati.

## 1.1.3. Postavke temperature

- Početna temperatura na zaslonu postavki je srednja temperatura na pokazatelju temperature.
- Jednom pritisnete gumb za postavljanje temperature.
- Svaki put kad pritisnete gumb, smanjit će se postavljena temperatura.

- Ako pritisnete gumb za postavljanje temperature dok se na zaslonu postavki hladnjaka ne prikaže simbol za način Super Cooling i ako unutar sljedeće 3 sekunde ne pritisnete nijedan drugi gumb, zasvijetlit će svjetlo za Super Cooling.
- Ako ga nastavite pritiskati, ponovno će se pokrenuti s posljednje vrijednosti.

Time se osigurava da se temperatura automatski postavlja u odjeljcima za hlađenje i zamrzavanje. Može se postaviti na bilo koju vrijednost između položaja MIN i MAX. Temperatura se smanjuje kako pritisćete gumb za postavljanje temperature od položaja MIN do položaja MAX. Za uštedu energije u zimskim mjesecima, upotrebljavajte hladnjak u nižem položaju.

### Upozorenja za postavljanje temperature

- Postavke temperature neće se poništiti ako dođe do prekida napajanja.
- Nemojte prijeći na sljedeće podešavanje prije nego što dovršite prethodno.
- Temperatura se treba podesiti ovisno o učestalosti otvaranja vrata, količini hrane koja se čuva u hladnjaku i temperaturi okoline u kojoj se nalazi hladnjak.
- Ovisno o temperaturi okoline, nakon prvog uključivanja hladnjak je potrebno uključiti na 24 sata bez prekida kako bi se u potpunosti rashladio.
- Tijekom ovog razdoblja nemojte često otvarati vrata hladnjaka ili u njega stavljati mnogo hrane.
- Funkcija zadrške od 5 minuta primjenjuje se da bi se spriječilo oštećenje kompresora hladnjaka kada dođe do isključivanja iz struje i ponovnog uključivanja ili do prekida napajanja energijom. Hladnjak će započeti uobičajen rad nakon 5 minuta.
- Vaš hladnjak namijenjen je za rad u rasponu temperature okoline navedenom u standardima, prema klimatskom razredu navedenom na naljepnici s informacijama. Radi učinkovitosti hlađenja, ne preporučujemo upotrebu hladnjaka pri temperaturama izvan navedenih temperaturnih vrijednosti.
- Uređaj je namijenjen za upotrebu na temperaturama okoline između 16 °C i 43 °C.

Klimatski razred	Temperatura okoline (°C)
<b>T</b>	Između 16 i 43 °C
<b>ST</b>	Između 16 i 38 °C
<b>N</b>	Između 16 i 32 °C
<b>SN</b>	Između 10 i 32 °C

## Razni dijelovi

### Posuda za led

- Napunite posudu za led sa vodom i stavite je u zamrzivač.
- Nakon što se voda pretvorila u led, možete laganim rotiranjem posude (kao što je prikazano na slici) izvaditi led.



### Držać za boce držać za boce (Kod nekih modela)

Radi sprječavanja prevrtanja ili klizanja boca možete koristiti držać za boce. Također, možete spriječiti stvaranje buke prilikom otvaranja i zatvaranja vrata.

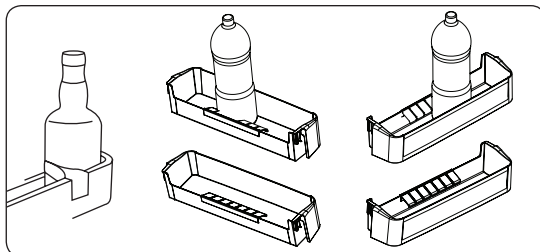

### Brojčanik za svježe

Brojčanik za svježinu u zatvorenom položaju omogućuju duže skladištenje svježeg voća i povrća.

Ako je odjeljak za voće i povrće sasvim pun, brojčanik za svježinu koji se nalazi na prednjem dijelu odjeljka za voće i povrće mora biti u otvorenom položaju. Kad ga otvorite, temperatura i razina vlage u zraku u odjeljku za voće i povrće će pasti.

Ako na staklenoj polici vidite znakove kondenzacije, morate do kraja otvoriti brojčanik za svježinu.

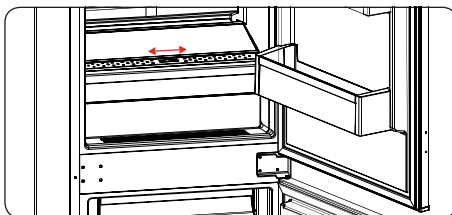

***Vizualni i tekstovni opisi u odjeljku s dodatnom opremom mogu se razlikovati u odnosu na model koji imate.***

## **DIO - 3. ČUVANJE HRANE U UREĐAJU**

### **Odjeljak hladnjaka**

- Kako biste smanjili razinu vlage te spriječili stvaranje inja, tekućinu nikad ne stavljajte u hladnjak bez poklopca na spremniku. Inje se pretežno stvara na najhladnijim dijelovima isparivača. S vremenom će biti potrebno često obavljati odmrzavanje.
- U odjeljak hladnjaka nikada ne stavljajte toplu hranu. Topla hrana se najprije mora ohladiti na sobnu temperaturu, a tek onda staviti u hladnjak na prikladno mjesto kako bi se osigurao odgovarajući protok zraka.
- Ni hrana ni spremnici ne smiju dodirivati stražnju stjenku hladnjaka jer bi se na tom mjestu moglo početi stvarati inje, što će dovesti do toga da se hrana i spremnici zalijepe na stražnju stjenku. Nemojte prečesto otvarati vrata hladnjaka.
- Meso i očišćenu ribu (zapakirano ili umotano u plastiku ili papir) koje ćete iskoristiti za jelo u razdoblju od 1-2 dana stavite u donji dio odjeljka za hladnjak (iznad odjeljka za voće i povrće) jer je taj dio hladnjaka najhladniji i osigurava najbolje uvjete za hlađenje hrane.
- Voće i povrće možete staviti u odjeljak za voće i povrće bez ambalaže.

*Neki prijedlozi o stavljanju i skladištenju hrane u odjeljcima hladnjaka nalaze se u nastavku.*

<b>Hrana</b>	<b>Vrijeme čuvanja</b>	<b>Gdje staviti u hladnjaku</b>
<b>Povrće i voće</b>	1 tjedan	U ladici (bez zamotavanja)
<b>Meso i riba</b>	2 do 3 dana	Prekriveno plastičnom folijom, u vrećici ili kutiji za meso (na staklenoj polici)
<b>Svježi sir</b>	3 do 4 dana	U posebnoj ladici u vratima
<b>Maslac i margarin</b>	1 tjedan	U posebnoj ladici u vratima
<b>Proizvodi u bocama, mlijeko i jogurt</b>	Do isteka roka kojeg preporučuje proizvođač	U posebnoj ladici u vratima
<b>Jaja</b>	1 mjesec	U polici za jaja
<b>Kuhana hrana</b>		Sve police



## Odjeljak zamrzivača

- Odjeljak za duboko zamrzavanje koristite za dugotrajno skladištenje zamrznute hrane i stvaranje leda.
- Kako biste izvukli maksimum iz odjeljka za zamrzavanje, koristite samo staklene ladice u gornjem i srednjem dijelu. Za donji dio koristite donju košaru.
- Hranu koju ćete tek zamrznuti nemojte stavljati kraj već zamrznute hrane.
- Hranu koju ćete zamrzavati (meso, mljeveno meso, riba itd.) podijelite na manje dijelove tako da ih možete iskoristiti za pojedinačne obroke.
- Nemojte ponovno zamrzavati hranu koju ste već odmrznuli. Ta hrana mogla biti biti opasna po vaše zdravlje jer može uzrokovati trovanje hranom.
- Vruća jela ne stavljajte u odjeljak zamrzivača. Prije stavljanja u zamrzivač potrebno ih je ohladiti. Ako biste u zamrzivač stavili vruća jela, pokvarili biste već prije zamrznutu hranu.
- Kada kupujete zamrznutu hranu, provjerite ako je zamrznuta u odgovarajućim uvjetima i ako ambalaža nije poderana.
- Kada skladištite zamrznutu hranu, uvijek pročitajte uvjete skladištenja navedene na ambalaži. Ako na ambalaži nema nikakvog pojašnjenja, hranu je potrebno konzumirati u što kraćem vremenskom razdoblju.
- Ako su na ambalaži zamrznute hrane vidljivi znakovi vlage, a hrana ima čudan miris, ta hrana vjerojatno nije skladištena u prikladnim uvjetima pa se je pokvarila. Takvu hranu nemojte kupovati!
- Vrijeme skladištenja zamrznute hrane ovisi o ambijentalnoj temperaturi, učestalosti otvaranja i zatvaranja vrata, postavkama termostata, vrsti hrane i vremenu proteklom od datuma kupovine hrane do stavljanja te hrane u zamrzivač. Uvijek se pridržavajte uputa navedenih na ambalaži i nikada nemojte premašiti naznačeno trajanje skladištenja hrane.
- Tijekom dugih razdoblja bez struje ne otvarajte vrata zamrzivača. Vrijeme držanja zamrznute hrane smanjuje se na visokim ambijentalnim temperaturama. Tijekom dužih razdoblja bez struje nemojte ponovno zamrzavati hranu, već ju u što kraćem razdoblju konzumirajte.
- Napomena: ako vrata zamrzivača želite otvoriti odmah nakon zatvaranja, nećete ih lako otvoriti. To je sasvim uobičajeno! Nakon što zamrzivač postigne uravnoteženo stanje, vrata će se lako otvoriti.

### Važna napomena:

- Zamrznuta hrana, kada je odmrznuta, mora se kuhati isto kao i svježa hrana. Ako se ne kuha nakon odmrzavanja, ona se NIKADA ne smije ponovno zamrzavati.
- Okus nekih začina u kuhanim jelima (anis, bosiljak, potočarka, ocat, birani začini, đumbir, češnjak, luk, senf, timijan, mažuran, crni papar, itd.) se mijenja i pretpostavlja jaki okus kada su jela pohranjena na dugo vrijeme. Prema tome, dodajte samo malu količinu začina ako planirate zamrzavati, ili željenu količinu začina možete dodati kada se hrana odmrzava.
- Razdoblje pohrane hrane ovisi o korištenim masnoćama. Prikladne masnoće su margarin, teleća mast, maslinovo ulje i maslac, dok su neprikladne kikiriki ulje i svinjska mast.

- Hrana u tekućem obliku mora se zamrzavati u plastičnim šalicama, a ostala hrana mora se zamrzavati u plastičnim folijama ili vrećicama.

Neki prijedlozi o stavljanju i skladištenju hrane u odjeljcima zamrzivača nalaze se na stranicama 12, 13 i 14.

<b>Riba i meso</b>	<b>Priprema</b>	<b>Vrijeme čuvanja (mjeseci)</b>	<b>Vrijeme otapanja na sobnoj temperaturi -sati-</b>
<b>Goveđi odrezak</b>	Pakirano za zamrzavanje u prikladnim porcijama	6-10	1-2
<b>Janjetina</b>	Pakirano za zamrzavanje u prikladnim porcijama	6-8	1-2
<b>Pečena teletina</b>	Pakirano za zamrzavanje u prikladnim porcijama	6-10	1-2
<b>Teletina u komadima</b>	U malim komadima	6-10	1-2
<b>Ovčetina u komadima</b>	U komadima	4-8	2-3
<b>Mljeveno meso</b>	U prikladnim porcijama, pakirano bez začina	1-3	2-3
<b>Iznutrice (komadi)</b>	U komadima	1-3	1-2
<b>Kobasice/salame</b>	Moraju se zapakirati čak i ako su zaštićene ovitkom		Do odmrzavanja
<b>Piletina i puretina</b>	Pakirano za zamrzavanje u prikladnim porcijama	7-8	10-12
<b>Guska/patka</b>	Pakirano za zamrzavanje u prikladnim porcijama	4-8	10
<b>Divljač - začevina - veprovina</b>	Porcije od 2,5 kg bez kostiju	9-12	10-12
<b>Slatkovodne ribe (pastrva, šaran, štika, som)</b>	Treba dobro očistiti iznutra, očistiti ljuske, ako je potrebno odrezati rep i glavu, zatim oprati i osušiti.	2	Dok se dobro ne otopi
<b>Nemasna riba (brancin, iverak, list)</b>		4-8	Dok se dobro ne otopi
<b>Masna riba (palamida, skuša, plava riba, inćuni)</b>		2-4	Dok se dobro ne otopi
<b>Rakovi</b>	Očišćeni u vrećicama	4-6	Dok se dobro ne otopi
<b>Kavijar</b>	U svom pakiranju, u aluminijskoj ili plastičnoj čašici	2-3	Dok se dobro ne otopi
<b>Puževi</b>	U slanoj vodi, u aluminijskoj ili plastičnoj čašici	3	Dok se dobro ne otopi

<b>Povrće i voće</b>	<b>Priprema</b>	<b>Vrijeme čuvanja (mjeseci)</b>	<b>Vrijeme otapanja na sobnoj temperaturi -sati-</b>
<b>Cvjetača</b>	Skinite lišće, podijelite srčiku na dijelove i ostavite da odstoji u vodi s malo limuna	10 - 12	Može se koristiti zamrznuto
<b>Zeleni grah, mahune</b>	Oprite i narežite na male dijelove.	10 - 13	Može se koristiti zamrznuto
<b>Grašak</b>	Oljuštite i operite	12	Može se koristiti zamrznuto
<b>Gljive i šparoge</b>	Operite i narežite na male komade	6 - 9	Može se koristiti zamrznuto
<b>Kupus</b>	Očišćeni	6 - 8	2
<b>Patlidžan</b>	Narezati na komade od 2 cm nakon pranja	10 - 12	Razdvojiti biljke jednu od druge
<b>Kukuruz</b>	Očistite ga i zapakirajte u klipovi ili zrnima	12	Može se koristiti zamrznuto
<b>Mrkva</b>	Operite i narežite na kriške	12	Može se koristiti zamrznuto
<b>Paprika</b>	Uklonite peteljku, podijelite na dva dijela i izbacite sjemenke	8 - 10	Može se koristiti zamrznuto
<b>Špinat</b>	Oprati	6 - 9	2
<b>Jabuke i kruške</b>	Ogulite i narežite	8 - 10	(u zamrzivaču) 5
<b>Marelice i breskve</b>	Podijelite na pola i izbacite sjemenke	4 - 6	(u zamrzivaču) 4
<b>Jagode i maline</b>	Operite ih i očistite	8 - 12	2
<b>Kuhano voće</b>	U čašici, dodajte 10 % šećera	12	4
<b>Šljive, trešnje, višnje</b>	Operite i uklonite peteljke	8 - 12	5 - 7

Mliječni proizvodi i proizvodi od tijesta		Priprema	Vrijeme čuvanja (mjeseci)	Uvjeti čuvanja	
Pakirano (homogenizirano) mlijeko		U vlastitom pakiranju	2 - 3	Samo homogenizirano mlijeko	
Sir (osim bijelih sireva)		U kriškama	6 - 8	Mogu ostati u svojim originalnim pakiranjima na kratko vrijeme. Treba ih zamotati plastičnom folijom za dulje čuvanje.	
Maslac, margarin		U vlastitom pakiranju	6		
Jaje (*)	Bjelanjak		10 - 12	30 g jednako je jednom bjelanjku.	U zatvorenoj čašici
	Mješavina (bjelanjak i žumanjak)	Dobro izmiješano uz prstohvat soli ili šećera kako bi se spriječilo zgušnjavanje	10	50 g jednako je jednom žumanjku.	
	Žumanjak	Dobro izmiješano uz prstohvat soli ili šećera kako bi se spriječilo zgušnjavanje	8 - 10	20 g jednako je jednom žumanjku.	

(\*) Nikada zamrznuti s ljuskom. Bjelanjak i žumanjak treba zamrznuti odvojeno ili potpuno izmiješati.

	Vrijeme čuvanja (mjeseci)	Vrijeme otapanja na sobnoj temperaturi (sati)	Vrijeme otapanja u pećnici (minute)
<b>Kruh</b>	4 - 6	2 - 3	4-5 (220-225 °C)
<b>Keksi</b>	3 - 6	1 - 1,5	5-8 (190-200 °C)
<b>Pite</b>	1 - 3	2 - 3	5-10 (200-225 °C)
<b>Voćne pite</b>	1 - 1,5	3 - 4	5-8 (190-200 °C)
<b>Lisnato tijesto</b>	2 - 3	1 - 1,5	5-8 (190-200 °C)
<b>Pizza</b>	2 - 3	2 - 4	15-20 (200 °C)

## DIO - 4. ČIŠĆENJE I ODRŽAVANJE

- Prije početka čišćenja, isključite štednjak iz mrežnog napajanja.



- Ne čistite uređaj ulijevanjem vode.



- Odjeljke hladnjaka i zamrzivača treba povremeno očistiti otopinom sode bikarbone i mlake vode.

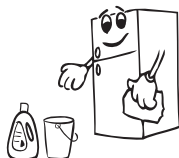

- Pribor čistite odvojeno sapunom i vodom. Ne perite ih u perilici suđa.

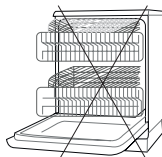

- Ne koristite abrazivne proizvode, deterdžente i sapune. Nakon pranja, isperite čistom vodom i pažljivo ih osušite. Kad je postupak čišćenja završen ponovno uključite uređaj suhim rukama.

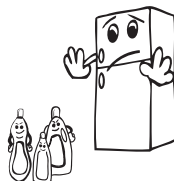

- Kondenzator treba očistiti metlom (na stražnjoj strani uređaja) jednom godišnje radi uštede energije i povećanja produktivnosti.



### **MREŽNO NAPAJSANJE TREBA BITI ISKLJUČENO.**

#### **Odmrzavanje**

Vaš hladnjak odmrzava automatski. Voda nastala kao rezultat odmrzavanja prolazi kroz žlijeb za prikupljanje vode, teče u spremnik isparavanja iza vašeg hladnjaka te samostalno isparava tamo.

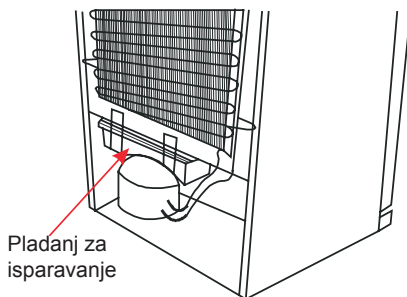

#### **Zamjena LED svjetla**

Ako vaš hladnjak ima LED svjetlo, obratite se odjelu korisničke podrške jer zamjenu LED svjetla smije izvršiti samo ovlašteno osoblje.

## DIO - 5. DOSTAVA I PREMJEŠTANJE

### Prijevoz i promjena mjesta postavljanja

- Originalno pakiranje i stiropor se moraju čuvati za ponovni prijevoz (opcionalno).
- Hladnjak trebate učvrstiti debelom ambalažom, trakama ili čvrstim užetom te slijedite upute za prijevoz prilikom ponovnog prijevoza naznačene na pakiranju.
- Kod premještanja i transporta, uklonite pomične dijelove (police, dodatke, posude za povrće itd) ili ih učvrstite na zamrzivač kako biste ih zaštitili.

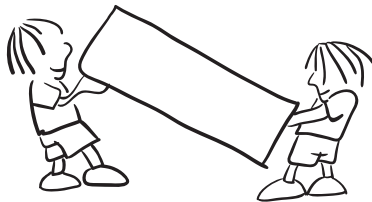

## DIO - 6. PRIJE POZIVA SERVISU

Uključuje se led pokazatelj alarma	VRSTA POGREŠKE	ZAŠTO	ŠTO UČINITI
	„Upozorenje na pogrešku“	Postoji dio / postoje dijelovi koji ne funkcioniraju ili je došlo do greške u hlađenju	Provjerite jesu li vrata otvorena ili nisu. Ako vrata nisu otvorena, pozovite što prije servis za podršku.

Ako vaš hladnjak ne radi ispravno, to može biti samo manji problem stoga provjerite sljedeće.

### Uređaj ne radi,

#### Provjerite je li;

- Došlo do nestanka električne energije,
- Glavni utikač nije ispravno uključen u utičnicu ili se otpustio
- Utičnica nije ispravna. Provjerite ovo, uključite drugi uređaj za koji znate da radi kad je priključen u istu utičnicu.

### Uređaj slabo radi;

#### Provjerite je li;

- Uređaj preopterećen,
- Je li termostat postavljen je na položaj “1” (ako je, onda podesite termostat odabirom odgovarajuće vrijednosti)
- Vrata nisu dobro zatvorena,
- Nema dovoljno ventilacijskih odvoda u kuhinji u kojoj se uređaj nalazi kao što je navedeno u priručniku za montažu.

### Ako se čuje buka;

Rashladni plin koji se kreće kroz rashladni sklop može proizvoditi zvukove (kao kad voda ključa) čak i onda kad kompresor ne radi. Ne brinite se, to je potpuno normalno. Ako je zvuk drukčiji od ovog provjerite;

- Je li uređaj čvrsto postavljen kao što je to objašnjeno u priručniku za montažu.
- Vibriraju li predmeti na uređaju.

## **Ako hladnjak radi preglasno;**

### **Normalna buka**

#### **Buka kompresora**

- Normalna buka motora. Ova buka znači kako kompresor normalno radi.
- Kompresor može stvarati više buke kratko vrijeme nakon što je aktiviran.

#### **Zvuk vrenja i prskanja:**

- Ovaj zvuk stvara protok rashladnog sredstva u cijevima sustava.
- Ako je zvuk drukčiji od ovog provjerite;
  - Je li uređaj poravnat
  - Dira li išta stražnji dio uređaja.
  - Vibriraju li predmeti na uređaju.

## **Ako ima vode u donjem dijelu hladnjaka;**

### **Provjerite je li;**

Odvodni otvor za otoplenu vodu začepljen (koristite produžetak za odvod otopljene vode i očistite otvor).

### **Preporuke**

- Ako se uređaj ne koristi duže vrijeme (npr. tijekom ljetnih praznika) isključite ga iz el. utičnice, očistite ga i ostavite vrata otvorena radi sprječavanja stvaranja neugodnog mirisa i pljesni od vlage.
- Za potpuni prestanak rada uređaja isključite ga iz el. utičnice (prilikom čišćenja i kada držite vrata otvorena).
- Ako i dalje imate problema s hladnjakom iako ste se pridržavali uputa iz ove knjižice, molimo kontaktirajte najbliži ovlašteni servisni centar.

## **Ušteda Energije**

1. Za bolju uštedu energije preporučamo:
2. Postavite uređaj dalje od izvora topline. Pripazite da nije izložen izravnoj sunčevoj svjetlosti te osigurajte odgovarajuću ventilaciju u prostoriji.
3. Ne postavljajte vruću hranu unutar hladnjaka kako biste izbjegli porast temperature u unutrašnjosti uređaja i time uzrokovali neprekidan rad kompresora.
4. Ne pretjerujte s količinom unešene hrane kako bi osigurali pravilno kruženje zraka.
5. Odledite uređaj po potrebi kako bi osigurali pravilno hlađenje.
6. U slučaju nestanka električne energije, preporuča se držati vrata hladnjaka zatvorena.
7. Otvarajte i držite vrata hladnjaka otvorena što je manje moguće.
8. Pripazite da postavljena temperatura unutar hladnjaka nije preniska.
9. Uklonite prašinu sa stražnje strane uređaja.

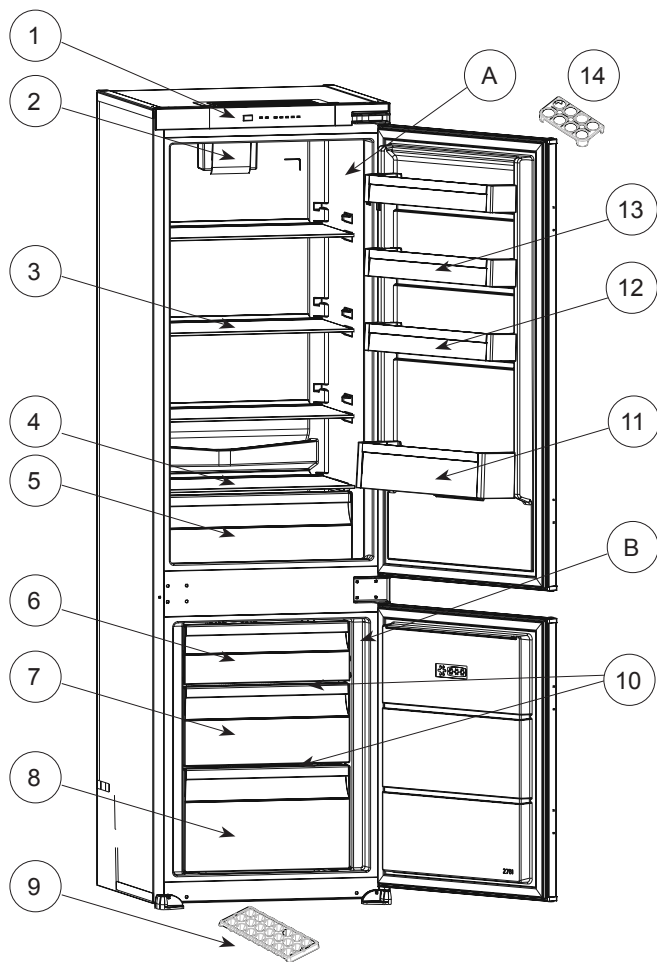
**DIO - 7.****VAŠ HLADNJAK SA ZAMRZIVAČEM**

This presentation is only for information about the parts of the appliance.  
Parts may vary according to the appliance model.

A) Hladnjak

B) Zamrzivač

1) Upravljačka ploča

2) Turbo ventilator

3) Polica hladnjaka

4) Polica posude za voće i povrće

5) Odjeljak za voće i povrće

6) Gornji poklopac

7) Gornja ladica zamrzivača

8) Donja ladica zamrzivača

9) Posuda za led

10) Staklena polica \*

11) Polica za boce

12) Polica vrata

13) Polica vrata

14) Posuda za jaja

\* Kod nekih modela



## ODLAGANJE STAROG UREĐAJA



Ovaj uređaj nosi oznaku sukladnosti s Europskom smjernicom 2012/19/EU o o otpadnoj električnoj i elektroničkoj opremi (OEEO).

OEEO sadrži zagađujuće tvari (mogu uzrokovati negativne posljedice za okoliš) i osnovne materijale (mogu se ponovno iskoristiti). Važno je OEEO podvrgnuti odgovarajućoj obradi, kako bi se pravilno uklonile i zbrinule sve zagađujuće tvari, a reciklirali svi korisni materijali. Kako bi se osiguralo da OEEO ne postane ekološki problem, pojedinci imaju važnu ulogu; nužno se pridržavati nekoliko osnovnih pravila:

- OEEO se ne smije tretirati kao kućanski otpad;
- OEEO mora biti zbrinut na odgovarajućim odlagalištima kojima upravlja lokalna samouprava ili ovlaštene tvrtke. U mnogim zemljama, za veći OEEO, organizirano je sakupljanje po kućanstvima.

U mnogim zemljama, a kod kupnje novog uređaja, stari možete vratiti trgovcu koji ga je dužan preuzeti bez naknade, uz uvjet da je uređaj istovjetan i ima iste funkcije kao i novi.

### Sukladnost

Postavljanjem **CE** oznake na ovaj uređaj, pod punom odgovornošću, potvrđujemo da je ovaj uređaj u sukladnosti sa svim sigurnosnim, zdravstvenim i ekološkim zahtjevima europskog zakonodavstva.

# Spis treści

<b>INSTRUKCJE WSTĘPNE</b> .....	<b>114</b>
Ostrzeżenia ogólne.....	114
<b>INFORMACJE DOTYCZĄCE BEZPIECZEŃSTWA</b> .....	<b>116</b>
<b>OSTRZEŻENIE!</b> .....	<b>117</b>
Montaż i obsługa chłodziarki .....	122
Przed rozpoczęciem korzystania z chłodziarki .....	123
Informacje na temat technologii chłodzenia nowej generacji .....	123
<b>OBSŁUGA CHŁODZIARKI</b> .....	<b>124</b>
Panel sterowania .....	124
Ostrzeżenia dotyczące ustawiania temperatury.....	125
Akcesoria .....	126
Pojemnik na lód.....	126
Uchwyt na butelki (w niektórych modelach).....	126
Regulacja wilgotności.....	126
<b>PRZECHOWYWANIE ŻYWNOŚCI W URZĄDZENIU</b> .....	<b>127</b>
Komora chłodziarki .....	127
Komora zamrażarki .....	127
<b>CZYSZCZENIE I KONSERWACJA</b> .....	<b>129</b>
Odszranianie .....	129
Wymiana taśmy LED .....	130
<b>DOSTAWA I ZMIANA MIEJSCA MONTAŻU</b> .....	<b>130</b>
<b>ZANIM SKONTAKTUJESZ SIĘ Z PUNKTEM SERWISOWYM</b> .....	<b>131</b>
OSZCZĘDZANIE ENERGII .....	133
<b>ZŁOMOWANIE STARYCH URZĄDZEŃ</b> .....	<b>134</b>
<b>CZĘŚCI I KOMORY URZĄDZENIA</b> .....	<b>135</b>

## CZEŚĆ - 1. INSTRUKCJE WSTĘPNE

Dziękujemy za zakup tego urządzenia.

Przed rozpoczęciem użytkowania lodówki prosimy uważnie przeczytać tę instrukcję obsługi — zawarte w niej informacje pozwolą zmaksymalizować wydajność urządzenia. Całą dokumentację należy zachować w celu skorzystania z niej w przyszłości lub przekazania kolejnym właścicielom urządzenia. Urządzenie jest przeznaczone wyłącznie do użytku domowego lub podobnych zastosowań. Może być użytkowane:

- w kuchniach dla personelu w sklepach, biurach i innych miejscach pracy,
- w gospodarstwach rolnych, przez klientów hoteli, moteli oraz w innych środowiskach typu mieszkalnego,
- w pensjonatach,
- w cateringu i podobnych branżach niezwiązanych z handlem detalicznym.

Urządzenie może być używane wyłącznie do przechowywania żywności, a każdy inny sposób użytkowania jest uznawany za niebezpieczny i producent nie ponosi odpowiedzialności za jego skutki. Zalecane jest zapoznanie się z warunkami gwarancji. W celu zapewnienia jak najlepszej i bezproblemowej pracy urządzenia należy uważnie przeczytać tę instrukcję. Niestosowanie się do instrukcji może skutkować utratą prawa do bezpłatnego serwisowania w okresie obowiązywania gwarancji.

## Ostrzeżenia ogólne

**OSTRZEŻENIE:** Nie należy zasłaniać otworów wentylacyjnych w obudowie urządzenia lub w zabudowie.

**OSTRZEŻENIE:** Nie należy stosować żadnych narzędzi mechanicznych ani środków w celu przyspieszenia procesu rozmrażania innych niż zalecane przez producenta.

**OSTRZEŻENIE:** Nie należy używać urządzeń elektrycznych wewnątrz komór do przechowywania żywności poza zalecanymi przez producenta.

**OSTRZEŻENIE:** Należy uważać, aby nie uszkodzić układu czynnika chłodniczego.

**OSTRZEŻENIE:** Aby uniknąć niebezpieczeństwa powstałego na skutek niestabilności urządzenia, należy je naprawiać zgodnie z instrukcją.

- Jeżeli w urządzeniu jest zastosowany środek R600a jako czynnik chłodniczy, na etykiecie chłodnicy znajduje się odpowiednia informacja — należy zachować ostrożność podczas transportu i montażu, aby zapobiec zniszczeniu części chłodnicy. Środek R600a jest przyjaznym środowisku,

naturalnym gazem, jednak jest on wybuchowy. W przypadku wycieku gazu spowodowanego uszkodzeniem elementów chłodnicy należy odsunąć chłodziarkę od źródeł ognia lub ciepła i przez kilka minut wywietrzyć pomieszczenie, w którym znajduje się urządzenie.

- Podczas przenoszenia i ustawiania chłodziarki należy uważać, aby nie uszkodzić układu gazowego chłodnicy.
- W urządzeniu nie należy przechowywać materiałów, takich jak aerozole z substancjami łatwopalnymi.
- Urządzenie przeznaczone jest do użytku domowego oraz w miejscach takich jak:
  - pomieszczenia kuchenne dla pracowników w sklepach, biurach i innych miejscach pracy;
  - gospodarstwa agroturystyczne oraz hotele, motele i inne obiekty noclegowe (do użytku dla klientów);
  - obiekty oferujące nocleg ze śniadaniem;
  - obiekty gastronomiczne i niezajmujące się handlem detalicznym.
- Jeśli gniazdo elektryczne nie pasuje do wtyczki chłodziarki, musi ona zostać wymieniona przez producenta, pracownika serwisu lub podobnie wykwalifikowaną osobę w celu uniknięcia niebezpieczeństwa.
- Urządzenie nie jest przeznaczone do użytku przez osoby (w tym dzieci) o ograniczonych zdolnościach ruchowych, postrzegania lub umysłowych, a także osoby nie posiadające odpowiedniego doświadczenia i wiedzy, chyba że osoba odpowiedzialna za ich bezpieczeństwo udzieliła odpowiedniego instruktażu z zakresu obsługi urządzenia. Należy uważać, aby dzieci nie bawiły się urządzeniem.
- Specjalna wtyczka z uziemieniem została połączona z przewodem zasilającym chłodziarki. Wtyczka ta powinna być używana z gniazdem elektrycznym z uziemieniem 16 A. Jeśli w domu nie ma takiego gniazda, należy zlecić jego montaż autoryzowanemu elektrykowi.

- Urządzenie może być używane przez dzieci od 8 lat wzwyż oraz osoby o ograniczonych zdolnościach ruchowych, postrzegania lub umysłowych, a także osoby nie posiadające odpowiedniego doświadczenia i wiedzy, pod nadzorem innych osób oraz po instruktażu dotyczącym bezpiecznego użytkownika, pod warunkiem, że rozumieją niebezpieczeństwa wynikające z nieprawidłowego użytkownika. Dzieci nie powinny bawić się urządzeniem. Czyszczenie i konserwacja użytkownika nie powinny być przeprowadzane przez dzieci bez nadzoru.
- Jeśli przewód zasilający jest uszkodzony, powinien zostać wymieniony przez producenta, pracownika serwisu, lub podobnie wykwalifikowaną osobę, w celu uniknięcia niebezpieczeństwa.
- To urządzenie nie jest przeznaczone do użytku na wysokościach przekraczających 2000 m.n.p.m.

## **INFORMACJE DOTYCZĄCE BEZPIECZEŃSTWA**

- Podręcznik zawiera wiele ważnych informacji dotyczących bezpieczeństwa. W celu zagwarantowania bezproblemowej eksploatacji urządzenia zalecamy odłożenie dokumentacji w bezpieczne miejsce.
- Urządzenie wykorzystuje czynnik chłodniczy (R600a: izobutan) oraz gaz izolacyjny (cyklopentan). Substancje te spełniają wymogi dotyczące ochrony środowiska, jednak są łatwopalne.
- Ostrożnie: ryzyko pożaru
- W razie uszkodzenia obwodu czynnika chłodniczego:
- Unikać nieosłoniętych płomieni i nie korzystać ze źródeł zapłonu.
- Dokładnie przewietrzyć pomieszczenie, w którym znajduje się urządzenie.
- Cykle pracy agregatu:
- 18°C: 11 min pracy, 20 min przerwy

- 25°C: 10 min pracy, 12 min przerwy
- 38°C: 18 min pracy, 10 min przerwy
- 42°C: 30 min pracy, 15 min przerwy

## **OSTRZEŻENIE!**

- Podczas czyszczenia/przenoszenia zamrażarki należy zachować ostrożność, tak aby nie dotknąć znajdujących się z tyłu metalowych przewodów sprężarki, ponieważ grozi to obrażeniami palców lub dłoni albo uszkodzeniem produktu.
- Urządzenie nie jest przystosowane do ustawiania jedno na drugim razem z innymi urządzeniami. Nie należy siadać ani stawać na urządzeniu, ponieważ nie jest ono zaprojektowane do takich zastosowań. Grozi to odniesieniem urazów lub uszkodzeniem urządzenia.
- Podczas podnoszenia/przenoszenia zamrażarki należy uważać, żeby nie przygnieść kabla zasilającego, ponieważ grozi to jego przerwaniem lub uszkodzeniem.
- W trakcie ustawiania urządzenia należy uważać, żeby nie uszkodzić podłoża, rur, ścian itp. Nie przesuwaj urządzenia przez ciągnięcie za pokrywę lub uchwyt. Nie pozwalaj dzieciom na bawienie się urządzeniem ani na manipulowanie przy jego przełącznikach. Nieprzestrzeganie instrukcji będzie skutkowało zwolnieniem naszej firmy z jakiegokolwiek odpowiedzialności.
- Nie montować urządzenia w miejscach wilgotnych, zaolejonych, zapyłonych ani nie wystawiać go na bezpośrednie działanie światła słonecznego ani wody.
- Nie montować urządzenia w pobliżu urządzeń grzewczych lub materiałów łatwopalnych.
- W razie awarii zasilania nie należy otwierać pokrywy. Awarie trwające krócej niż 20 godzin nie powinny wpływać na zamrożoną żywność. W przypadku dłuższych awarii żywność należy sprawdzić i niezwłocznie spożyć lub ugotować i ponownie zamrozić.

- Utrudnione otwieranie pokrywy zamrażarki skrzyniowej zaraz po jej zamknięciu nie świadczy o awarii. Przyczyną jest różnica ciśnień, która po kilku minutach powinna się wyrównać, umożliwiając normalne otwarcie urządzenia.
- Nie należy podłączać urządzenia do zasilania, dopóki wszystkie opakowania oraz elementy zabezpieczające podczas transportu nie zostaną usunięte.
- Jeśli zamrażarka była transportowana w pozycji poziomej, przed podłączeniem należy odczekać co najmniej 4 godziny, żeby umożliwić ścieknięcie oleju sprężarkowego.
- Zamrażarka może być wykorzystywana wyłącznie zgodnie z jej przeznaczeniem (tzn. do przechowywania i zamrażania żywności).
- Nie przechowywać leków ani materiałów badawczych w chłodziarnicy. Jeżeli przechowywane mają być materiały wymagające ścisłej kontroli temperatury przechowywania, mogą ulec one zepsuciu lub może wystąpić niekontrolowana reakcja powodująca ryzyko.
- Przed wykonaniem jakichkolwiek prac przy urządzeniu należy wyjąć wtyczkę zasilania z gniazdka.
- Przy odbiorze należy sprawdzić, czy produkt nie jest uszkodzony i czy wszystkie części oraz akcesoria są w idealnym stanie.
- W przypadku stwierdzenia nieszczelności układu chłodzącego nie dotykać gniazdka ściennego i nie używać nieosłoniętych płomieni. Otworzyć okno i wpuścić powietrze do pomieszczenia. Skontaktować się z serwisem w celu przeprowadzenia naprawy.
- Nie używać przedłużaczy ani dodatkowych połączeń.
- Nie naciągać nadmiernie i nie zaginać kabla zasilającego ani nie dotykać wtyczki mokrymi rękami.
- Nie uszkadzać wtyczki ani przewodu zasilającego, ponieważ może to spowodować porażenie elektryczne lub pożar.

- W razie uszkodzenia przewodu zasilającego powinien on zostać wymieniony przez producenta, jego serwisanta lub inną wykwalifikowaną osobę, aby uniknąć zagrożenia.
- Nie umieszczać ani nie przechowywać w urządzeniu substancji łatwopalnych i wysoce lotnych takich jak eter, benzyna, gaz LPG, gaz propanowy, aerozole, kleje, czysty alkohol itp. Materiały te mogą spowodować wybuch.
- Nie używać ani nie przechowywać w pobliżu chłodziarki do wina łatwopalnych aerozoli takich jak farba w sprayu. Może to doprowadzić do wybuchu lub pożaru.
- Nie stawiać na urządzeniu przedmiotów lub pojemników napełnionych wodą.
- Odradzamy korzystanie z przedłużaczy i rozgałęźników.
- Nie należy utylizować urządzenia przez spalanie. Należy uważać, żeby nie uszkodzić obwodu chłodniczego/rur urządzenia podczas transportu i użytkowania. W przypadku stwierdzenia uszkodzeń nie narażać urządzenia na kontakt z ogniem lub potencjalnymi źródłami zapłonu. Przewietrzyć pomieszczenie, w którym znajduje się urządzenie.
- Układ chłodzący znajdujący się z tyłu i wewnątrz chłodziarki do wina zawiera czynnik chłodniczy. W związku z tym należy unikać uszkodzania rurek.
- Nie używać urządzeń elektrycznych wewnątrz komór do przechowywania żywności, chyba że są to urządzenia typu zalecanego przez producenta.
- Nie uszkadzać obwodu chłodniczego.
- Nie używać urządzeń mechanicznych ani żadnych innych środków przyspieszania procesu rozmrażania, chyba że są one zalecane przez producenta.
- Nie używać urządzeń elektrycznych wewnątrz komór do przechowywania żywności, chyba że są to urządzenia typu zalecanego przez producenta.



- Należy dbać o drożność otworów wentylacyjnych w obudowie urządzenia wolnostojącego lub w konstrukcji do zabudowy.
- Nie dotykaj wewnętrznych elementów chłodzących, zwłaszcza jeśli masz mokre ręce, ponieważ możesz ulec poparzeniu lub doznać obrażeń.
- Nie usuwać szronu przy pomocy spiczastych lub ostrych przedmiotów takich jak noże lub widelce.
- Nigdy nie używać do rozmrażania suszarek do włosów, grzejników elektrycznych ani podobnych urządzeń.
- Nie próbować zeskrobywać powstałego szronu ani lodu nożem ani innym ostrym przedmiotem. W ten sposób można doprowadzić do uszkodzenia obwodu chłodniczego i wycieku czynnika chłodniczego, który może spowodować pożar lub uraz oczu.
- Nie używać urządzeń mechanicznych ani innego sprzętu do przyspieszania procesu rozmrażania.
- Bezwzględnie unikać używania nieosłoniętych płomieni i urządzeń elektrycznych, takich jak nagrzewnice, myjki parowe, a także świec, lamp naftowych itp. do przyspieszania rozmrażania.
- Nigdy nie zmywać sprężarki wodą. Po czyszczeniu dokładnie przetrzeć suchą ściereczką, żeby zapobiec powstawaniu rdzy.
- Zaleca się utrzymywanie wtyczki w czystości, ponieważ nadmierne zanieczyszczenie pyłem może spowodować pożar.
- Produkt został zaprojektowany i wyprodukowany wyłącznie do użytku domowego.
- Instalacja lub eksploatacja produktu w obiektach komercyjnych lub niemieszkalnych spowoduje unieważnienie gwarancji.
- Produkt musi zostać odpowiednio zainstalowany, ustawiony i być prawidłowo obsługiwany zgodnie z informacjami zawartymi w dołączonej instrukcji.

- Gwarancja dotyczy tylko produktów nowych i nie ulega przeniesieniu w przypadku odsprzedaży.
- Nasza firma nie ponosi żadnej odpowiedzialności za szkody przypadkowe lub następcze.
- Gwarancja w żaden sposób nie wpływa na przysługujące właścicielowi produktu prawa wynikające z ustaw lub przepisów.
- Nie wykonywać samodzielnych napraw chłodziarki do wina. Wszelkie prace przy urządzeniu muszą być wykonywane przez wykwalifikowany personel.

**Uwagi:**

- Przed montażem i rozpoczęciem korzystania z urządzenia należy dokładnie przeczytać instrukcję obsługi. Nie ponosimy odpowiedzialności za szkody spowodowane nieprawidłowym użytkowaniem urządzenia.
- Należy postępować zgodnie z instrukcjami znajdującymi się na urządzeniu i instrukcją obsługi, oraz przechowywać instrukcję w bezpiecznym miejscu, aby móc rozwiązać problemy, które mogą się pojawić w przyszłości.
- Urządzenie jest przeznaczone do użytku domowego i może być używane wyłącznie w domach oraz do określonych celów. Urządzenie nie jest przeznaczone do komercyjnego lub publicznego użytku. Takie zastosowanie urządzenia spowoduje unieważnienie gwarancji. Nasza firma nie ponosi odpowiedzialności za ewentualne straty.
- Urządzenie jest przeznaczone do użytku domowego i służy wyłącznie do chłodzenia i przechowywania żywności. Urządzenie to nie jest przeznaczone do komercyjnego lub publicznego użytku i (lub) do przechowywania substancji innych niż żywność. Nasza firma nie ponosi odpowiedzialności za straty, które mogą wystąpić w przypadku niezastosowania się do powyższego postanowienia.

## Montaż i obsługa chłodziarki

Przed rozpoczęciem korzystania z chłodziarki należy zwrócić uwagę na następujące kwestie:

- Napięcie robocze chłodziarki wynosi 220–240 V (50 Hz).
- Wtyczka musi być dostępna po zamontowaniu urządzenia.
- Przy pierwszym podłączeniu urządzenia może pojawić się nieprzyjemny zapach. Zniknie on po rozpoczęciu chłodzenia przez urządzenie.
- Przed podłączeniem zasilania należy upewnić się, że napięcie na tabliczce znamionowej odpowiada napięciu w domowej instalacji elektrycznej.
- Należy włożyć wtyczkę do gniazda z działającym uziemieniem. Jeśli gniazdo nie posiada uziemienia, lub wtyczka nie pasuje, sugerujemy skontaktować się z autoryzowanym elektrykiem w celu uzyskania pomocy.
- Urządzenie musi być połączone do właściwie zamontowanego gniazda z bezpiecznikiem. Zasilanie prądem przemiennym oraz napięcie w miejscu podłączenia urządzenia musi odpowiadać napięciu na tabliczce znamionowej urządzenia (tabliczka znamionowa znajduje się po lewej stronie wewnątrz urządzenia).
- Nie ponosimy odpowiedzialności za szkody, które mogą wystąpić po podłączeniu urządzenia do gniazda bez uziemienia.
- Chłodziarkę należy umieścić w miejscu nienarażonym na działanie promieni słonecznych.
- Chłodziarka nigdy nie powinna być używana na zewnątrz ani narażona na działanie deszczu.
- Urządzenie powinno znajdować się w odległości co najmniej 50 cm od pieców, kuchenek gazowych i nagrzewnic oraz co najmniej 5 cm od kuchenek elektrycznych.
- Jeśli chłodziarka znajduje się obok zamrażarki, należy zostawić pomiędzy nimi przerwę co najmniej 2 cm, aby zapobiec zawilgoceniu zewnętrznej powierzchni.
- Nie należy umieszczać ciężkich przedmiotów na urządzeniu.
- Przed rozpoczęciem korzystania z urządzenia należy je dokładnie wyczyścić, szczególnie wewnętrzną część (zobacz punkt Czyszczenie i konserwacja).
- Procedura montażu urządzenia w kuchni znajduje się w instrukcji montażu. Urządzenie może być używane wyłącznie w odpowiednich zabudowach kuchennych.
- Regulowane przednie nogi urządzenia powinny zostać dopasowane tak, aby urządzenie stało równo i stabilnie. Nogi urządzenia można wyregulować, obracając je zgodnie z kierunkiem wskazówek zegara (lub w przeciwnym kierunku). Należy to zrobić przed umieszczeniem żywności w urządzeniu.
- Przed rozpoczęciem korzystania z chłodziarki należy przetrzeć wszystkie części z tyłu urządzenia ciepłą wodą z dodatkiem łyżeczki sody oczyszczonej, a następnie przepłukać czystą wodą i wyczerć do sucha. Po wyczyszczeniu należy umieścić wszystkie części w urządzeniu.
- Należy zamontować plastikowy element dystansowy, (część z czarnymi strzałkami z tyłu) obracając go o 90° w sposób pokazany na rysunku, aby skraplacz nie dotykał ściany.

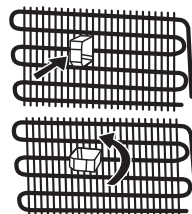

## Przed rozpoczęciem korzystania z chłodziarki

- Przy pierwszym użyciu lub po transporcie należy postawić chłodziarkę w pozycji pionowej przez 3 godziny, a następnie podłączyć ją do zasilania, aby zapewnić skuteczne funkcjonowanie. W przeciwnym razie można uszkodzić sprężarkę.
- Podczas pierwszego użycia może wydzielać się nieprzyjemny zapach, który powinien zniknąć gdy chłodziarka zacznie chłodzić.

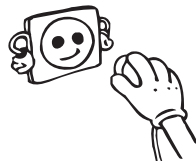

## Informacje na temat technologii chłodzenia nowej generacji

Chłodziarko-zamrażarki z technologią chłodzenia nowej generacji wyposażone są w inny system działania niż statyczne chłodziarko-zamrażarki. W zwykłych chłodziarko-zamrażarkach wilgotne powietrze przenika do zamrażarki i artykuły spożywcze wydzielają parę wodną, która w komorze zamrażarki zmienia się w szron. Żeby roztopić szron, czyli odszronić zamrażarkę, należy odłączyć zasilanie urządzenia. Żeby przechować artykuły spożywcze w chłodzie podczas odszraniania, użytkownik musi przetrzymać żywność w innym miejscu oraz oczyścić pozostały lód i nagromadzony szron.

Sytuacja jest zupełnie inna w przypadku komór zamrażarki wyposażonej w technologię chłodzenia nowej generacji. Wentylator nawiewa chłodne i suche powietrze do komory zamrażarki. Ponieważ chłodne powietrze jest swobodnie nawiewane do komory – nawet do przestrzeni między półkami – artykuły spożywcze są równomiernie i odpowiednio zamrożone. W zamrażarce nie tworzy się szron.

Konfiguracja w komorze chłodziarki będzie prawie taka sama jak w komorze zamrażarki. Chłodne powietrze, emitowane przez wentylator znajdujący się u góry komory chłodziarki, jest nawiewane poprzez prześwit za kanałem powietrza. Równocześnie powietrze nawiewane jest poprzez otwory w kanale powietrza. Dlatego proces chłodzenia pomyślnie dopełniany w komorze chłodziarki. Otwory w kanale powietrza zostały opracowane z myślą o równomiernej dystrybucji powietrza w całej komorze.

Ponieważ powietrze nie przenika między komorą zamrażarki i komorą chłodziarki, zapachy w obu komorach nie mieszają się.

W rezultacie chłodziarka wyposażona w technologię chłodzenia nowej generacji oferuje dostęp do olbrzymiej objętości i estetycznego wyglądu.

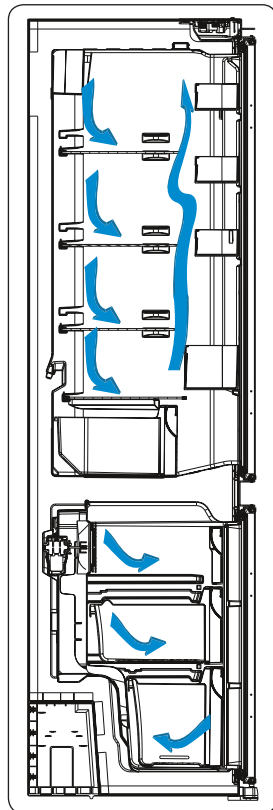

## CZĘŚĆ - 2. OBSŁUGA CHŁODZIARKI

### Panel sterowania

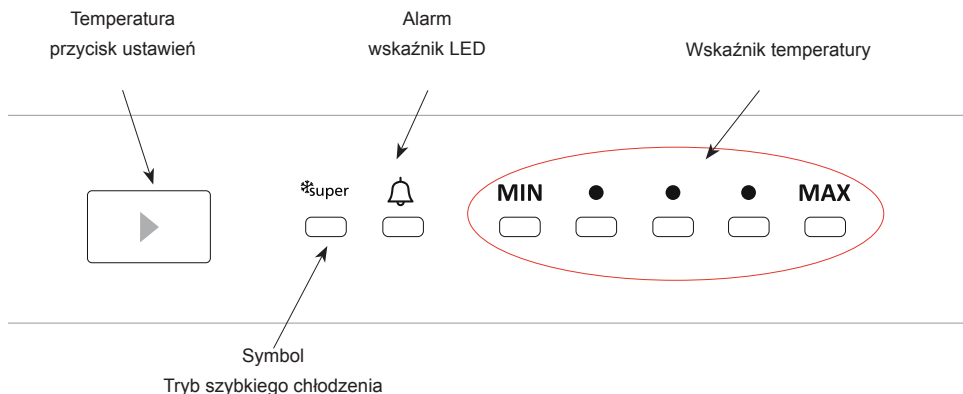

Przycisk ten pozwala na ustawienie temperatury w chłodziarce. Naciskając ten przycisk, można ustawić żądane wartości w komorach chłodziarki. Tego przycisku należy użyć również w celu włączenia trybu szybkiego chłodzenia.

#### 1.1.1. Lampka alarmu

W przypadku problemu z chłodziarką lampka alarmu będzie świecić na czerwono.

#### 1.1.2. Tryb szybkiego chłodzenia

##### Kiedy z niego korzystać?

- Do chłodzenia dużych ilości żywności.
- Do chłodzenia dań typu fast food.
- Do szybkiego chłodzenia żywności.
- Do przechowywania żywności sezonowej przez dłuższy czas.

##### Jak z niego korzystać?

- Należy naciskać przycisk ustawiania temperatury aż do włączenia lampki szybkiego chłodzenia.
- W tym trybie lampka szybkiego chłodzenia pozostaje włączona.
- W celu uzyskania optymalnej wydajności urządzenia przy maksymalnej efektywności chłodzenia należy przełączyć urządzenie w tryb szybkiego chłodzenia na 5 godzin przed włożeniem świeżej żywności do chłodziarki.

##### W tym trybie:

Naciśnięcie przycisku ustawiania temperatury spowoduje anulowanie trybu, a ustawienie wróci z poziomu MAKSA do poprzedniego ustawienia.

**Uwaga:** Tryb „szybkiego chłodzenia” zostanie automatycznie wyłączony po 5 godzinach.

#### 1.1.3. Ustawienia temperatury

- Wyjściową wartością temperatury na wyświetlaczu ustawień jest środkowa wartość wskaźnika temperatury.

- Nacisnąć jeden raz przycisk ustawiania temperatury.
- Każde naciśnięcie przycisku powoduje zmniejszenie wartości temperatury.
- Po naciśnięciu przycisku ustawień temperatury do momentu wyświetlenia na wyświetlaczu ustawień symbolu szybkiego chłodzenia, a następnie odczekaniu 3 sekund bez naciśnięcia żadnych przycisków lampka szybkiego chłodzenia zacznie migać.
- Kontynuowanie naciskania spowoduje ponowne rozpoczęcie od ostatniej wartości.

Gwarantuje to, że ustawienia temperatury w komorach chłodziarki i zamrażalnika lodówki będą stosowane automatycznie. Można ustawić dowolną wartość z przedziału od MIN. do MAKS. Przy naciśnięciu przycisku ustawiania temperatury od MIN. do MAKS. temperatura maleje. Aby oszczędzać energię w zimie, można ustawić lodówkę na niższy stopień.

### Ostrzeżenia dotyczące ustawiania temperatury

- Ustawienie temperatury nie zostanie skasowane w przypadku awarii zasilania.
- Nie należy przechodzić do kolejnych ustawień przed ukończeniem poprzedniego.
- Temperaturę należy dostosowywać w zależności od częstości otwierania drzwi, ilości żywności w chłodziarce oraz temperatury otoczenia w miejscu ustawienia chłodziarki.
- W celu całkowitego schłodzenia chłodziarka po podłączeniu powinna działać do 24 godzin bez przerwy, w zależności od temperatury otoczenia.
- W tym czasie nie należy często otwierać drzwi chłodziarki ani umieszczać w niej dużych ilości żywności.
- Aby zapobiec uszkodzeniu sprężarki chłodziarki w przypadku jej podłączenia i odłączenia lub w przypadku awarii zasilania, stosowana jest funkcja 5-minutowego opóźnienia. Chłodziarka zacznie działać normalnie po 5 minutach.
- Chłodziarka została zaprojektowana z myślą o działaniu w zakresie temperatur otoczenia określonych w normach, zgodnie z klasą klimatyczną znajdującą się na etykiecie informacyjnej. Nie zaleca się używania chłodziarki w temperaturach przekraczających wskazane wartości, ponieważ może to negatywnie wpłynąć na sprawność chłodzenia.
- Urządzenie zostało zaprojektowane z myślą o użytkowaniu w temperaturze otoczenia od 16 do 43°C.

Klasa klimatyczna	Temperatura otoczenia (°C)
T	Od 16 do 43°C
ST	Od 16 do 38°C
N	Od 16 do 32°C
SN	Od 10 do 32°C

## Aksesoria

### Pojemnik na lód

- Aby przygotować kostki lodu, należy wypełnić pojemnik na lód wodą i umieścić go w komorze zamrażalnika.
- Gdy woda całkowicie zamroźnie, można obrócić pojemnik i wyjąć kostkę lodu w sposób przedstawiony poniżej.



### Uchwyt na butelki (w niektórych modelach)

Aby zapobiec ślizganiu i przewracaniu się butelek, można użyć uchwytu na butelki. Pozwala on także uniknąć hałasu przy otwieraniu i zamykaniu drzwi.

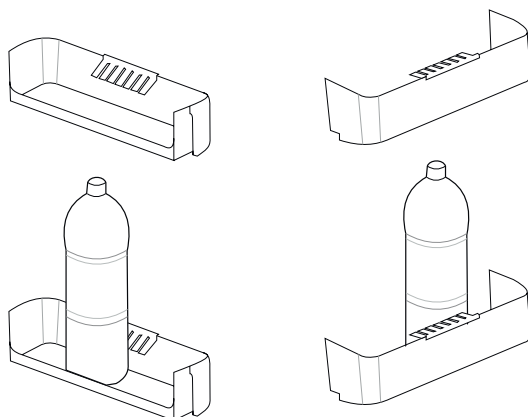
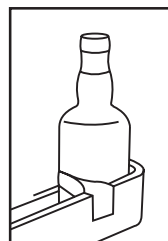

### Regulacja wilgotności

Urządzenie sterujące wilgotnością w pozycji zamkniętej zapewnia dłuższe utrzymanie świeżości owoców i warzyw.

Jeśli pojemnik na owoce i warzywa zostanie całkowicie zapełniony, należy przesunąć suwak znajdujący się z przodu pojemnika na owoce i warzywa. Po otwarciu temperatura i wilgotność powietrza w pojemniku na owoce i warzywa obniżą się.

Jeśli zauważysz, że woda skrapla się na szklanej półce, możesz ustawić urządzenie sterujące wilgotnością w pozycji otwartej.

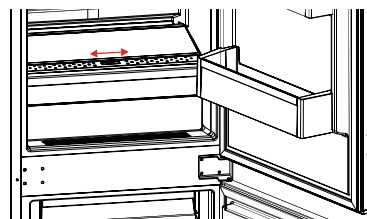

***Wszystkie opisy i ilustracje mogą różnić się w zależności od modelu urządzenia.***

## **CZĘŚĆ - 3. PRZECHOWYWANIE ŻYWNOŚCI W URZĄDZENIU**

### **Komora chłodziarki**

- Żeby zmniejszyć tworzenie się szronu, należy zawsze w komorze chłodziarki umieszczać płyny w szczelnie zamkniętych pojemnikach.
- Należy ochłodzić gorące i ciepłe potrawy przed umieszczeniem w lodówce. W ten sposób można zmniejszyć zużycie energii.
- Żeby zapobiec tworzeniu się szronu, przechowywane produkty nie powinny dotykać tylnej ścianki urządzenia.
- Najchłodniejsze miejsce znajduje się na spodzie chłodziarki. Zalecane jest wykorzystanie tego miejsca do przechowywania artykułów spożywczych, które mogą się szybko zepsuć, np. ryby, gotowe posiłki, produkty upieczone lub produkty mleczne. Najcieplejszym miejscem jest górna półka na drzwiach. Zalecane jest wykorzystanie jej do przechowywania masła lub sera.

### **Komora zamrażarki**

- Korzystanie z zamrażarki polega na przechowywaniu głęboko zamrożonej lub zamrożonej żywności przez długi czas oraz robieniu lodu.
- Aby zamrozić świeżą żywność, upewnij się, że maksymalnie duża powierzchnia zamrażanych produktów styka się z powierzchnią chłodzącą.
- Nie umieszczaj świeżej żywności tuż obok żywności już zamrożonej, ponieważ mogłaby ona spowodować tajanie zamrożonych produktów
- Zamrażając świeżą żywność (np. mięso, ryby lub mięso mielone), podziel je na porcje, które będziesz kolejno zużywać.
- Po rozmrożeniu porcji, umieść ją ponownie w zamrażalniku i pamiętaj by spożyć ją w możliwie krótkim czasie.
- Nigdy nie umieszczaj ciepłej żywności w zamrażalniku. Może ona spowodować psucie się zamrożonych produktów.
- Przechowując zamrożoną żywność stosuj się do instrukcji umieszczonych na opakowaniach zamrożonej żywności. Jeżeli nie podano żadnych informacji, produkty żywnościowe nie powinny być przechowywane dłużej niż przez 3 miesiące od daty zakupienia produktu.
- Kupując zamrożone produkty żywnościowe, upewnij się, że były zamrażane we właściwej temperaturze, a opakowanie nie zostało naruszone.
- Zamrożone produkty powinny być przenoszone w odpowiednich pojemnikach tak, aby zachować jakość żywności, i powinny być jak najszybciej ponownie umieszczone na powierzchniach chłodzących w urządzeniu.
- Jeżeli opakowanie zamrożonej żywności wykazuje ślady zawilgocenia lub nienormalnego rozdęcia, przypuszczalnie żywność była wcześniej przechowywana w nieodpowiedniej temperaturze i uległa zepsuciu.
- Okres trwałości zamrożonych produktów żywnościowych zależy od temperatury panującej w pomieszczeniu, ustawienia termostatu, częstości otwierania, rodzaju żywności oraz czasu wymaganego na transport produktu ze sklepu do Twojego domu. Zawsze stosuj się do instrukcji wydrukowanej na opakowaniu i nigdy nie przekraczaj wskazanego tam maksymalnego terminu przechowywania produktów.



**Uwaga:** Jeśli zdecydujesz się otworzyć ponownie drzwi zamrażarki natychmiast po ich zamknięciu, otwarcie drzwi może być trudne. Jest to sytuacja normalna. Gdy ciśnienie się wyrówna, otwarcie drzwi będzie łatwe.

**Ważna uwaga:**

- Po rozmrożeniu mrożonki należy przyrządzać podobnie jak świeże artykuły spożywcze. Jeśli po rozmrożeniu nie zostaną przyrządzone, NIDGY nie wolno zamrażać ich ponownie.
- Smak niektórych przypraw (anyżu, bazylii, rzeżuchy, octu winnego, mieszanki przypraw, imbiru, czosnku, cebuli, gorczycy, tymianku, majeranku, czarnego pieprzu itp.) zawartych w przygotowanych potrawach zmienia się i staje bardziej wyraźny, jeśli potrawy były przechowywane przez dłuższy czas. Jeśli zamierzasz zamrozić potrawę, należy dodać tylko niewielką ilość przypraw lub dodać żądane przyprawy po rozmrożeniu potrawy.
- Czas przechowywania artykułów spożywczych zależy od używanego tłuszczu. Odpowiednie tłuszcze to margaryna, tłuszcz wołowy, oliwa z oliwek i masło, a nieodpowiednie to olej arachidowy i tłuszcz wieprzowy.
- Artykuły spożywcze w stanie płynnym należy zamrażać w plastikowych pojemnikach, a pozostałe artykuły spożywcze plastikowych foliach lub woreczkach.

## CZĘŚĆ - 4. CZYSZCZENIE I KONSERWACJA

- **Przed czyszczeniem koniecznie wyłączyć chłodziarkę z gniazda**

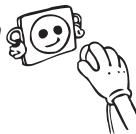

- Chłodziarki nie należy czyścić przez polewa

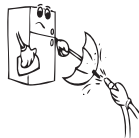

- Wewnętrzne i zewnętrzne części urządzenia można czyścić miękką szmatką lub gąbką nasączoną wodą z mydłem.

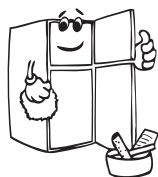
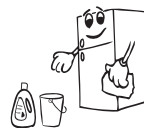

- Wyjąć części pojedynczo i umyć wodą z mydłem. Nie myć w zmywarce.



- Nigdy nie używać do czyszczenia środków łatwopalnych, wybuchowych lub żrących jak rozcieńczalniki, benzyna czy kwas.

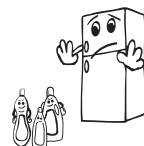

- Skraplacz należy czyścić szczotką lub miotłą przynajmniej dwa razy w roku, aby zapewnić oszczędność energii oraz wysoką sprawność chłodzenia.

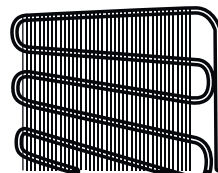

**Podczas czyszczenia chłodziarka musi być wyłączona z gniazdka.**

### Odszranianie

Chłodziarka odszrania się w pełni automatycznie. Woda powstała podczas odszraniania przepływa przez wylot zbierający wodę, wpływa do zbiornika odparowywania poniżej skraplacza i stamtąd paruje.

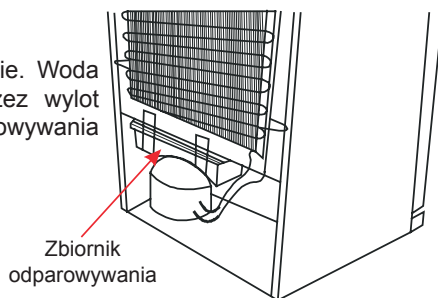

## Wymiana taśmy LED

Do oświetlenia chłodziarki wykorzystywana jest 1 lub 2 taśmy LED. Wezwij serwisanta.

**Uwaga:** Liczba i rozmieszczenie taśm LED mogą się różnić w zależności od modelu.

**!!! Wybrane wersje mogą nie posiadać oświetlenia.**

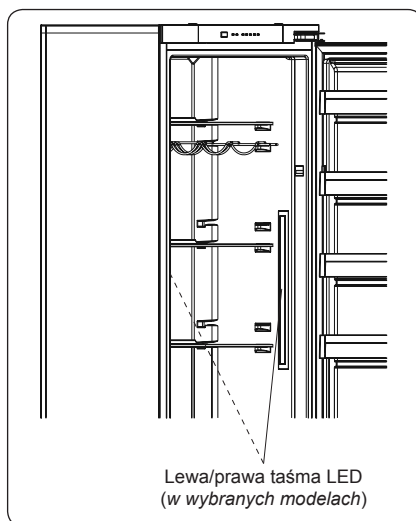
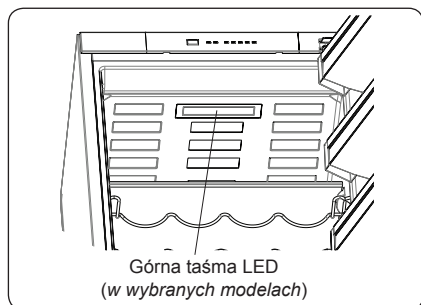

## CZĘŚĆ - 5. DOSTAWA I ZMIANA MIEJSCA MONTAŻU

- Oryginalne opakowanie i styropian transportowy można zachować na potrzeby późniejszego transportu (opcjonalnie).
- Chłodziarkę należy opakować grubą warstwą materiału transportowego i zabezpieczyć taśmą lub sznurkiem oraz postępować zgodnie z instrukcjami transportu umieszczonymi na opakowaniu.
- Zdjąć ruchome części (półki, akcesoria, pojemniki na warzywa itp.) lub przymocować je taśmą do chłodziarki w celu zabezpieczenia przed uderzeniami podczas transportu lub zmiany miejsca montażu.
- Chłodziarkę przenosić w pozycji pionowej.

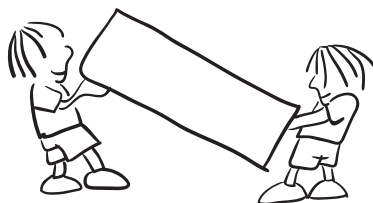

## CZĘŚĆ - 6.

# ZANIM SKONTAKTUJESZ SIĘ Z PUNKTEM SERWISOWYM

Włączona lampka alarmu	TYP BŁĘDU	PRZYCZYNA	ROZWIĄZANIE
	„Ostrzeżenie o awarii”	Pewne części uległy uszkodzeniu lub doszło do awarii w procesie chłodzenia	Sprawdź, czy drzwi są otwarte. Jeśli nie są otwarte, niezwłocznie skontaktuj się z serwisem w celu uzyskania pomocy.

Jeśli chłodziarka nie działa prawidłowo, może to być wina drobnej usterki, dlatego należy sprawdzić następujące elementy przed zadzwonieniem do elektryka, aby oszczędzić czas i pieniądze.

### Co zrobić, jeśli urządzenie nie działa;

#### Należy sprawdzić, czy:

- jest zasilanie,
- główny przełącznik w domu jest odłączony,
- gniazdo nie jest wadliwe. Aby to sprawdzić, należy podłączyć do danego gniazda inne sprawne urządzenie.

### Co zrobić, jeśli urządzenie źle działa;

#### Należy sprawdzić, czy:

- urządzenie nie jest przeładowane;
- termostat jest ustawiony w pozycji „1” (jeśli tak, ustawić tarczę termostatu na odpowiednią wartość);
- drzwi nie są niedomknięte;
- w skraplaczu nie ma kurzu;
- z tyłu i po bokach jest wystarczająco dużo miejsca.

### Jeśli urządzenie emituje hałas:

Gaz chłodniczy, który krąży w obwodzie chłodziarki, może powodować lekki hałas (bulgoczący dźwięk) nawet, gdy skraplacz nie znajduje się w trybie pracy. Nie należy się tym przejmować, ponieważ jest to normalne zjawisko. Jeśli dźwięki mają inny charakter, należy sprawdzić, czy:

- urządzenie jest dobrze wypoziomowane,
- nic nie dotyka tylnej części,
- przedmioty znajdujące się na urządzeniu nie wibrują.

### Jeśli w dolnej części chłodziarki znajduje się woda,

#### należy sprawdzić, czy:

Otwór odprowadzający skropliny nie jest zablokowany (wyczyścić go za pomocą wkładki).

### Jeśli chłodziarka nie chłodzi wystarczająco:

Chłodziarka została zaprojektowana z myślą o działaniu w zakresie temperatur otoczenia określonym w standardach, zgodnie z klasą klimatyczną znajdującą się na etykiecie

informacyjnej. Nie zaleca się używania chłodziarki w temperaturach przekraczających wskazane wartości, ponieważ może to negatywnie wpłynąć na sprawność chłodzenia.

Klasa klimatyczna	Temperatura otoczenia °C
T	Między 16 i 43 °C
ST	Między 16 i 38 °C
N	Między 16 i 32 °C
SN	Między 10 i 32 °C

## Zalecenia

- Bezpiecznik termiczny chroniący sprężarkę zadziała w przypadku nagłej awarii zasilania lub po odłączeniu urządzenia od sieci, ponieważ gaz w układzie chłodzenia nie jest ustabilizowany. Jest to zupełnie normalne, a chłodziarka zacznie ponownie działać po 4 lub 5 minutach.
- Moduł chłodzący jest ukryty za tylną ścianką chłodziarki. Z tego względu na powierzchni tylnej ścianki chłodziarki mogą pojawiać się krople wody lub lód z powodu okresowego działania sprężarki. Jest to normalne zjawisko. Jeśli na powierzchni nie zgromadziło się zbyt dużo lodu, nie jest konieczne rozmrażanie.
- Aby całkowicie wyłączyć urządzenie, wyłączyć je z gniazda zasilania (do czyszczenia i kiedy drzwi są zostawiane otwarte).
- Jeśli problem będzie się powtarzał po wykonaniu wszystkich powyższych instrukcji, należy skonsultować się z najbliższym autoryzowanym punktem serwisowym.
- Zakupione urządzenie jest przeznaczone do użytku domowego i może być używane wyłącznie w domach oraz do określonych celów. Urządzenie nie jest przeznaczone do komercyjnego lub publicznego użytku. W przypadku użytkowania urządzenia niezgodnie z jego przeznaczeniem podkreślamy, że producent i dystrybutor nie ponoszą odpowiedzialności za naprawy i usterki występujące w okresie obowiązywania gwarancji.
- Czas eksploatacji urządzenia zgodnie z wytycznymi Departamentu Przemysłu (trwałość części wymagana do prawidłowego działania urządzenia) wynosi 10 lat.

## **OSZCZĘDZANIE ENERGII**

W celu uzyskania większej oszczędności energii należy przestrzegać poniższych zaleceń:

- Urządzenie ustawić z dala od źródeł ciepła, w miejscu nienasłonecznionym i w dobrze wentylowanym pomieszczeniu.
- Aby uniknąć wzrostu temperatury wewnętrznej powodującego ciągłe załączanie sprężarki, nie należy wkładać do lodówki gorących produktów spożywczych.
- Nie napełniać urządzenia nadmiernie, ponieważ może to utrudniać przepływ powietrza.
- Rozmrażać urządzenie w przypadku pojawienia się lodu w celu ułatwienia przepływu chłodu.
- W razie braku prądu zaleca się zostawienie lodówki z zamkniętymi drzwiami.
- W razie braku prądu zaleca się zostawienie lodówki z zamkniętymi drzwiami.
- Otwierać drzwi możliwie jak najrzadziej i na jak najkrótszy czas.
- Unikać ustawiania zbyt niskich temperatur.
- Usuwać kurz z tyłu urządzenia.

## ZŁOMOWANIE STARYCH URZĄDZEŃ



Urządzenie zostało oznaczone zgodnie z europejską dyrektywą 2012/19/UE dotyczącą zużytego sprzętu elektrycznego i elektronicznego (WEEE).

Zużyty sprzęt elektryczny i elektroniczny zawiera substancje zanieczyszczające (które mogą wywierać negatywny wpływ na środowisko) oraz elementy podstawowe (które nadają się do ponownego wykorzystania). Ważne jest właściwe przetwarzanie zużytego sprzętu elektrycznego i elektronicznego w celu prawidłowego usunięcia i utylizacji wszystkich substancji zanieczyszczających oraz odzyskania i poddania recyklingowi wszystkich materiałów.

Każda osoba może pomóc w dbaniu, by zużyty sprzęt elektryczny i elektroniczny nie zagrażał środowisku. Zasadnicze znaczenie ma przestrzeganie kilku podstawowych zasad: Zużytego sprzętu elektrycznego i elektronicznego nie należy traktować jak odpadów z gospodarstwa domowego.

Zużyty sprzęt elektryczny i elektroniczny należy przekazać do odpowiednich punktów odbioru zarządzanych przez władze lokalne lub uprawnione firmy. W wielu krajach stosowany może być odbiór zużytego sprzętu elektrycznego i elektronicznego o dużych rozmiarach z domu.

W wielu krajach po zakupie nowego urządzenia stare można oddać sprzedawcy, który musi je bezpłatnie odebrać w ramach wymiany, jeżeli urządzenie to jest podobnego typu i ma takie same funkcje jak urządzenie dostarczone.

### Zgodność

Umieszczając znak **CE** na tym produkcie, potwierdzamy jego zgodność z odpowiednimi wymogami europejskimi w zakresie bezpieczeństwa, zdrowia oraz ochrony środowiska stosowanymi w prawodawstwie dotyczącym tego produktu.

## CZĘŚĆ - 7. CZĘŚCI I KOMORY URZĄDZENIA

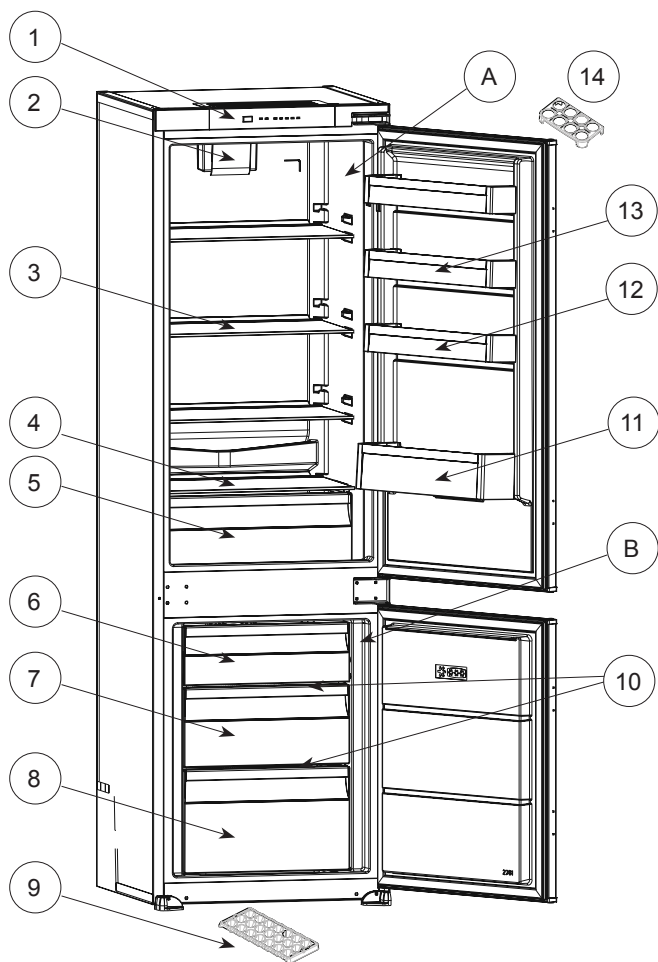

Ta prezentacja części urządzenia została zamieszczona wyłącznie w celach informacyjnych. Części mogą różnić się w zależności od modelu urządzenia.

A) Komora chłodziarki

B) Komora zamrażalnika

1) Panel sterowania

2) Turbowentylator

3) Półki chłodziarki

4) Półka z pojemnikiem na owoce i warzywa

5) Pojemnik na owoce i warzywa

6) Osłona komory zamrażalnika

7) Szuflada komory zamrażalnika

8) Dolna szuflada komory zamrażalnika

9) Pojemnik na lód

10) Szklane półki w zamrażalniku

11) Półka na butelki

12) Półka drzwi

13) Półka drzwi

14) Podstawka na jajka









